

# 港迪HF500系列变频器 产品选型手册



**GUIDE**

武汉港迪技术股份有限公司  
Wuhan Guide Technology Co.,Ltd.  
地址：武汉东湖新技术开发区理工大科技园理工园路6号  
总机：027-87920068  
传真：027-87927299  
网址：www.gdetec.com  
全国统一服务热线：400-0077-570



官方微信

2022.07  
技术指标如有变更，恕不另行通知  
版权所有©武汉港迪技术股份有限公司  
Copyright©Wuhan Guide Technology Co.,Ltd.



# A ABOUT

## 关于我们

武汉港迪技术股份有限公司是国家高新技术企业，致力于为用户提供最完美的产品和解决方案。公司目前拥有港迪智能、港迪软件两家子公司，营销及服务网络遍布全国各地。

港迪技术坚持创新引领发展，积极开发具有自主知识产权的核心技术和产品，迄今已经取得100多项专利，并参与编写多项行业技术标准。

港迪技术是工业自动化领域核心驱动产品及综合解决方案供应商，主要从事变频器、逆变器、整流回馈装置、伺服系统、行业专机等工业自动化产品的研发、生产、销售及技术服务。相关产品及服务广泛应用于建机、港口、盾构、冶金、水泥、铁路、桥机、物流、造船及海工、纺织机械、煤炭矿山、石油化工、风机水泵、新能源光伏电源等行业，并销往全国各地及海外地区。

未来，港迪技术将秉承“一流管理、一流技术、一流质量、一流服务”的企业宗旨和“品质与服务”的核心文化，恪守“成就客户、造福员工、奉献社会”的核心价值观，朝着“以振兴民族工业为己任，打造国际知名品牌”的企业愿景砥砺前行！

Wuhan Guide Technology Co., Ltd. is a national high-tech enterprise, committed to providing users with the most perfect products and solutions. At present, the company has two subsidiaries, Guide intelligence and Guide software, with marketing and service networks all over the country.

Guide technology adheres to innovation leading development and actively develops core technologies and products with independent intellectual property rights. So far, Guide technology has obtained more than 100 patents and participated in the preparation of a number of industrial technical standards.

Guide technology is a supplier of core drive products and comprehensive solutions in the field of industrial automation. It is mainly engaged in the R & D, production, sales and related technical services of industrial automation products such as frequency converter, inverter, rectifier feedback device, servo system and industry-specific equipment. Related products and services are widely used in construction machinery, port, shield, metallurgy, cement, railway, bridge crane, logistics, shipbuilding and marine engineering, textile machinery, coal mining, petrochemical, fan and water pump, new energy photovoltaic power supply and other industries, and are sold all over the country and overseas.

In the future, Guide technology will adhere to the enterprise tenet of "first-class management, first-class technology, first-class quality and first-class service" and the core culture of "quality and service", abide by the core values of "achieving customers, benefiting employees and contributing to the society", and forge ahead towards the enterprise vision of "regarding the national industry revitalization as own task, create an international renowned brand".

# 目录

<b>1 产品系列</b> .....	<b>03</b>	逆变器HF500B-037-4-D到HF500B-400-4-D外形尺寸表 .....	23
<b>2 产品型号与技术参数</b> .....	<b>03—17</b>	逆变器HF500B-C标准成柜产品外形尺寸 .....	24
<b>2.1 HF500系列400V产品型号与技术参数</b> .....	<b>03—08</b>	HF500A-4整流回馈模块外形尺寸 .....	24
HF500-4系列变频器型号 .....	03	整流回馈模块75kW~400kW外形尺寸及安装尺寸 .....	25—26
HF500-4系列变频器技术规格 .....	03	整流回馈250kW、315kW和400kW标准成柜产品外形尺寸 .....	27
HF500-4系列变频器技术数据 .....	04	整流回馈500kW、630kW和800kW标准成柜产品外形尺寸 .....	28
HF500B-4系列逆变器型号 .....	04	整流回馈1200kW标准成柜产品外形尺寸 .....	29
HF500B-4系列逆变器技术规格 .....	05	整流回馈1600kW标准成柜产品外形尺寸 .....	29
HF500A-4系列整流回馈单元型号 .....	06	整流回馈2000kW标准成柜产品外形尺寸 .....	29
HF500A-4系列整流回馈单元技术规格 .....	07	整流回馈2400kW标准成柜产品外形尺寸 .....	30
HF500A-4系列整流回馈单元技术数据 .....	08	HF500-4整流回馈C1成柜产品外形尺寸 .....	30
<b>2.2 HF500系列690V产品型号与技术规格</b> .....	<b>08—17</b>	整流回馈75kW~132kW C1成柜产品外形尺寸 .....	31
HF500LC-6系列变频器型号 .....	08	整流回馈250kW~400kW C1成柜产品外形尺寸 .....	32
HF500LC-6系列变频器技术规格 .....	09	整流回馈500kW~800kW C1成柜产品外形尺寸 .....	32
标配外置的输入电抗器配置表及尺寸表 .....	10	HF500-4整流回馈C2、C3成柜产品外形尺寸 .....	33
进线电抗器配置表 .....	10	整流回馈75kW~400kW C2、C3成柜产品外形尺寸 .....	34
HF500-6系列变频器型号 .....	11	HF500-4整流回馈C4成柜产品外形尺寸 .....	35
HF500-6系列变频器技术规格 .....	11	整流回馈75kW~132kW C4成柜产品外形尺寸 .....	35
HF500LC-6和HF500-6系列变频器技术数据 .....	12	整流回馈250kW~400kW C4成柜产品外形尺寸 .....	36
标配外置直流电抗器外形尺寸 .....	12	整流回馈500kW~800kW C4成柜产品外形尺寸 .....	36
外置直流电抗器外形尺寸及安装尺寸 .....	14	<b>3.2 HF500系列690V产品外形尺寸及安装尺寸</b> .....	<b>37—54</b>
HF500B-6系列逆变器产品型号 .....	15	HF500LC-6系列变频器(水冷)外形尺寸 .....	37
HF500B-6系列逆变器技术规格 .....	15	HF500-6系列变频器(风冷)外形尺寸 .....	38—40
HF500B-6系列逆变器技术数据 .....	16	HF500B-6系列逆变器外形尺寸 .....	40
HF500A-6整流回馈单元型号 .....	16	逆变器模块160kW~560kW外形尺寸及安装尺寸 .....	41
HF500A-6整流回馈单元技术规格 .....	17	逆变器标准成柜产品外形尺寸 .....	42
HF500A-6整流回馈单元技术数据 .....	17	HF500A-6整流回馈模块外形尺寸 .....	43
<b>3 外形尺寸及安装尺寸</b> .....	<b>18—54</b>	整流回馈模块160kW~500kW外形尺寸及安装尺寸 .....	43—49
<b>3.1 HF500系列400V产品外形尺寸及安装尺寸</b> .....	<b>18—36</b>	整流回馈160kW和250kW标准成柜产品外形尺寸 .....	50
HF500-4系列变频器外形尺寸图 .....	18—20	整流回馈315kW、400kW和500kW标准成柜产品外形尺寸 .....	51
C1~C9机型尺寸 .....	21	整流回馈630kW、800kW和1000kW标准成柜产品外形尺寸 .....	52
成柜C10~C11尺寸 .....	21	整流回馈1500kW标准成柜产品外形尺寸 .....	53
HF500B-4系列逆变器外形尺寸图 .....	22	整流回馈2000kW标准成柜产品外形尺寸 .....	53
		整流回馈2500kW标准成柜产品外形尺寸 .....	54
		整流回馈3000kW标准成柜产品外形尺寸 .....	54
		<b>4 HF500系列产品配件</b> .....	<b>55—57</b>

# 1 产品系列

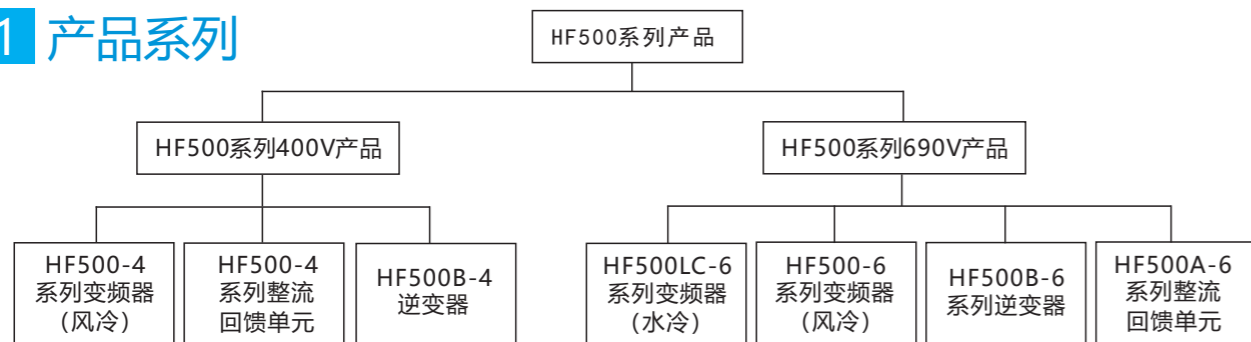

HF500系列产品是为满足起重行业高可靠性要求与高性能驱动需求而开发的产品，其性能指标已达到世界领先水平。HF500系列产品主要适用于港口、造船、冶金、盾构等行业。

# 2 产品型号与技术参数

## 2.1 HF500系列400V产品型号与技术参数

HF500-4系列变频器型号：

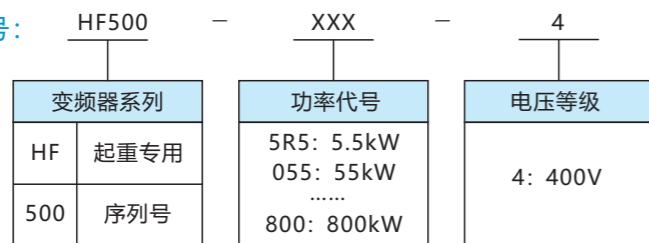

HF500-4系列变频器技术规格：

型号	轻过载工况		重过载工况		机型
	输出电流[A]	最大适用电机容量[kW]	输出电流[A]	最大适用电机容量[kW]	
HF500-5R5-4	14	5.5	9.5	3.7	C1
HF500-7R5-4	18	7.5	15	5.5	
HF500-011-4	24	11	20	7.5	C2
HF500-015-4	32	15	25	11	
HF500-018-4	40	18.5	35	15	C3
HF500-022-4	45	22	42	18.5	
HF500-030-4	65	30	49	22	C4
HF500-037-4	75	37	65	30	
HF500-045-4	92	45	79	37	C5
HF500-055-4	115	55	93	45	
HF500-075-4	155	75	125	55	C6
HF500-090-4	185	90	160	75	
HF500-110-4	212	110	185	90	C7
HF500-132-4	258	132	240	110	
HF500-160-4	315	160	270	132	C8
HF500-185-4	365	185	320	160	
HF500-220-4	435	220	372	185	C9
HF500-250-4	485	250	440	220	
HF500-315-4	610	315	490	250	C10
HF500-355-4	665	355	580	315	
HF500-400-4	720	400	634	350	C11
HF500-500-4	920	500	745	440	
HF500-630-4	1100	630	940	560	C11
HF500-800-4	1290	800	1140	704	

注：轻过载工况：过载能力为额定输出电流的150%，每5分钟允许过载1分钟。  
重过载工况：过载能力为额定输出电流的200%，每5分钟允许过载5秒。  
5.5kW-30kW标配内置制动单元；37kW及以上为外置制动单元。

HF500-4系列变频器技术数据：

项目	说明	
输入	输入电压	三相380V~460V
	额定频率	50/60Hz
	允许电压波动	-15%~+10%
输出	电压	0~输入电压
	频率	0~300Hz
控制特性	运行指令方式	面板控制、端子控制、通讯控制
	载波频率	1kHz~10kHz，根据温度和负载特性可调节
	频率分辨率	数字设定：0.01Hz，模拟设定：最高频率×0.1%
	控制方式	闭环矢量控制(VC)，开环矢量控制(SVC)，V/F控制
	V/F控制	直线型、多点型、平方型
	转矩控制	有PG转矩控制，无PG转矩控制
	最高速度	300Hz，依赖电机的电气和机械特性
	启动转矩	0Hz/200%(VC和SVC)，0.8Hz/150%(V/F)
	调速范围	1:500(SVC)，1:1000(VC)
	速度精度	±0.02%额定速度(VC)，±0.2%额定速度(SVC)，±0.5%额定速度(V/F)
	过载能力	每5分钟允许，150%额定电流过载1分钟或200%额定电流过载5秒
	转矩补偿	自动转矩补偿功能
	加减速方式	直线、用户自定义多点曲线
	自动电压调整	电网波动时，能自动保持输出电压恒定
直流制动方式	启动时直流制动和停机时直流制动	
内置过程PID	可方便实现过程量（压力、温度、流量等）的闭环控制系统	
输入输出端子	输入端子	数字输入8路、模拟输入2路（电压-10V~+10V或电流0mA/4mA~20mA）
	输出端子	数字量输出5路（3路集电极输出和2路继电器输出）、模拟量输出2路（电压0~+10V或电流0mA/4mA~20mA）
人机界面	操作面板 LCD	可设定相关参数，也可显示输出频率、输出电压、输出电流等多种参数

HF500B-4系列逆变器型号：

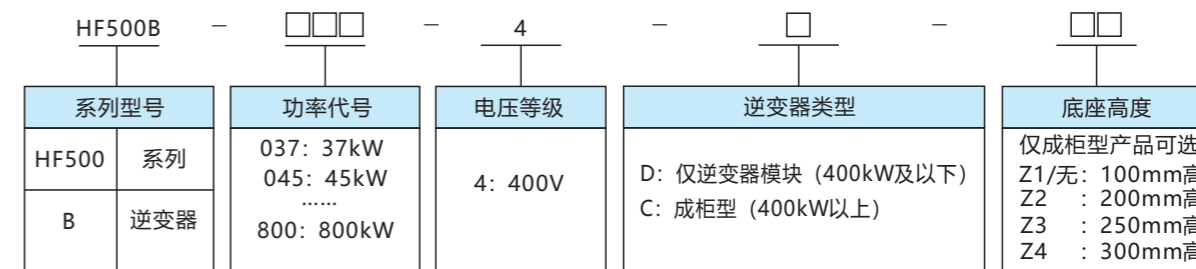

逆变器类型说明：

- D 仅提供逆变器模块（400kW及以下）。
- C 成柜型（400kW以上），提供成柜型产品，包含：柜体、两台逆变器模块、并机主光纤板、并机从光纤板和光纤线缆等。

逆变器类型说明：

- D 仅提供逆变器模块（400kW及以下）。
- C 成柜型（400kW以上），提供成柜型产品，包含：柜体、两台逆变器模块、并机主光纤板、并机从光纤板和光纤线缆等。

底座高度说明：

- Z1/无 仅成柜型产品可选，底座高度为100mm。
- Z2 仅成柜型产品可选，底座高度为200mm。
- Z3 仅成柜型产品可选，底座高度为250mm。
- Z4 仅成柜型产品可选，底座高度为300mm。

成柜型产品选型说明：

- 成柜型逆变器标配直流母线铜排的额定电流为1410A。
- 请根据所选整流回馈单元的额定电流核算逆变器直流母线铜排的载流量，并考虑从系统附件中选配逆变器成柜水平母线的型号和数量。
- 随成柜型逆变器所购的逆变器成柜水平母线附件，安装于成柜产品中一并发货。
- 单独或追加购买的逆变器成柜水平母线附件，单独包装发货，用户需自行安装。

示例：

- 型号HF500B-500-4-C与型号HF500B-500-4-C-Z1相同，表示500kW逆变器成柜型产品，底座高度为100mm，包含：柜体、两台250kW逆变器模块、并机主光纤板、并机从光纤板和光纤线缆等。
- 型号HF500B-500-4-C-Z3，表示500kW逆变器成柜型产品，底座高度为250mm，包含：柜体、两台250kW逆变器模块、并机主光纤板、并机从光纤板和光纤线缆等。

HF500B-4系列逆变器技术规格：

逆变器型号	额定功率 (kW)	直流侧 额定电流 (A)	轻过载应用 输出电流 (A)	重载应用 输出电流 (A)	机型
HF500B-037-4-D	37	66	75	65	B1
HF500B-045-4-D	45	81	92	79	
HF500B-055-4-D	55	99	115	93	
HF500B-075-4-D	75	134	155	125	B2
HF500B-090-4-D	90	161	185	160	
HF500B-110-4-D	110	197	212	185	B3
HF500B-132-4-D	132	237	258	240	
HF500B-160-4-D	160	287	315	270	B4
HF500B-185-4-D	185	332	365	320	
HF500B-200-4-D	200	360	415	370	B5
HF500B-220-4-D	220	394	440	415	
HF500B-250-4-D	250	448	485	440	
HF500B-315-4-D	315	565	610	490	B6
HF500B-355-4-D	355	636	665	580	
HF500B-400-4-D	400	717	720	634	B7
HF500B-500-4-C	500	896	920	745	
HF500B-630-4-C	630	1129	1100	940	
HF500B-800-4-C	800	1434	1290	1140	

注：

直流侧额定电流值为逆变器直流输入电压为DC620V时的值。  
HF500B-500-4-C、HF500B-630-4-C和HF500B-800-4-C三个型号的逆变器为成柜型产品。

HF500B-4系列逆变器技术数据：

电源输入	输入电源	540V~700V, 直流电源
控制特性	控制方式	闭环矢量控制(VC)、开环矢量控制(SVC)、V/F控制
	控制连接	数字输入、数字输出、继电器输出、支持Profibus DP等通信
	最大输出电压	380V~460V (对应输入电压)
	输出频率	0~300Hz
	启动转矩	0Hz/200%(VC和SVC)、0.8Hz/150%(V/F)
	载波频率	1~10kHz
过载能力	每5分钟允许额定输出电流的150%过载1分钟或200%过载5秒钟	

HF500A-4系列整流回馈单元型号：

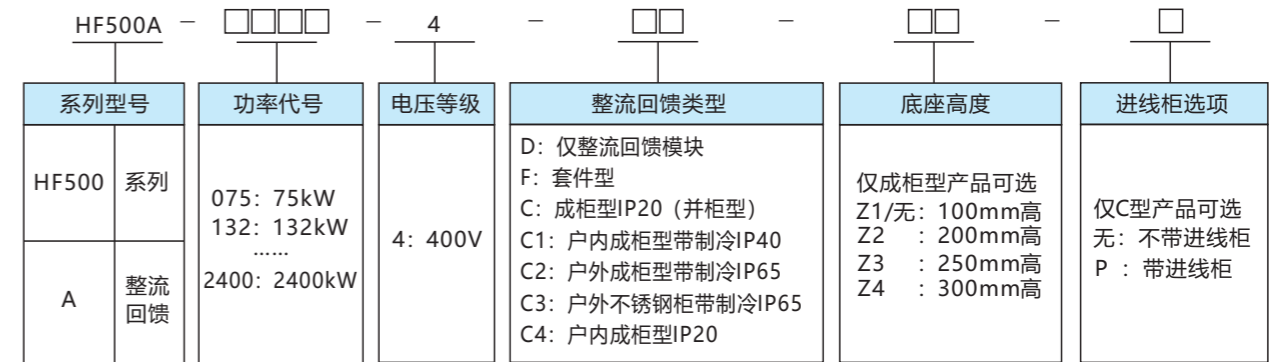

整流回馈类型说明：

- D 400kW及以下，仅提供整流回馈模块（备件选用）。
- F 套件型，400kW及以下，除提供整流回馈模块外，还提供LCL滤波单元和充电电阻（备件选用）。
- C 成柜型IP20（并柜型），250kW~2400kW，提供户内成柜型产品，柜体采用冷轧钢板表面喷涂，不带制冷设备。右侧可与进线柜并柜，左侧可与逆变柜并柜。
- C1 户内成柜型带制冷IP40（不并柜型），800kW及以下，提供IP40户内成柜型产品，柜体采用冷轧钢板表面喷涂，左侧挂装制冷设备。
- C2 户外成柜型带制冷IP65（不并柜型），400kW及以下，提供IP65户外成柜型产品，柜体为冷轧钢板表面喷涂，左侧挂装制冷设备。
- C3 户外不锈钢柜带制冷IP65（不并柜型），400kW及以下，提供IP65户外成柜型产品，柜体为不锈钢板，左侧挂装制冷设备。
- C4 户内成柜型IP20（不并柜型），800kW及以下，提供IP20户内成柜型产品，柜体采用冷轧钢板表面喷涂，柜体尺寸与C1相同，但不带制冷设备。

注： C1、C2、C3、C4型成柜产品均不能与逆变柜、进线柜并柜，柜底布置进、出端子，方便外部接线。

底座高度说明：

- Z1/无 仅成柜型产品可选，底座高度为100mm。
- Z2 仅成柜型产品可选，底座高度为200mm。
- Z3 仅成柜型产品可选，底座高度为250mm。
- Z4 仅成柜型产品可选，底座高度为300mm。

进线柜选项说明：

- 无 不带进线柜。
- P 带进线柜，仅“C成柜型IP20（并柜型）”产品可选。

示例：

- 型号HF500A-400-4-C与型号HF500A-400-4-C-Z1相同，表示400kW整流回馈户内成柜型产品，底座高度为100mm，不带进线柜。
- 型号HF500A-400-4-C+P与型号HF500A-400-4-C-Z1+P相同，表示400kW整流回馈户内成柜型产品，底座高度为100mm，右侧与进线柜并柜。
- 型号HF500A-400-4-C3+Z3，表示400kW整流回馈户外成柜型带制冷IP65产品，带防雨顶罩，柜体为不锈钢板，左侧挂装制冷设备，底座高度为250mm，不带进线柜。

HF500A-4系列整流回馈单元技术规格:

整流回馈单元型号	额定功率 (kW)	额定容量 (kVA)	额定输入电流 (A)	额定直流回路电流 (A)
HF500A-075-4-D HF500A-075-4-F HF500A-075-4-C1 HF500A-075-4-C2 HF500A-075-4-C3 HF500A-075-4-C4	75	79	120	121
HF500A-132-4-D HF500A-132-4-F HF500A-132-4-C1 HF500A-132-4-C2 HF500A-132-4-C3 HF500A-132-4-C4	132	139	211	213
HF500A-250-4-D HF500A-250-4-F HF500A-250-4-C HF500A-250-4-C1 HF500A-250-4-C2 HF500A-250-4-C3 HF500A-250-4-C4	250	263	400	403
HF500A-315-4-D HF500A-315-4-F HF500A-315-4-C HF500A-315-4-C1 HF500A-315-4-C2 HF500A-315-4-C3 HF500A-315-4-C4	315	332	504	508
HF500A-400-4-D HF500A-400-4-F HF500A-400-4-C HF500A-400-4-C1 HF500A-400-4-C2 HF500A-400-4-C3 HF500A-400-4-C4	400	421	640	645
HF500A-500-4-C HF500A-500-4-C1 HF500A-500-4-C4	500	526	760	767
HF500A-630-4-C HF500A-630-4-C1 HF500A-630-4-C4	630	663	958	965
HF500A-800-4-C HF500A-800-4-C1 HF500A-800-4-C4	800	842	1216	1226
HF500A-1200-4-C	1200	1263	1824	1838
HF500A-1600-4-C	1600	1684	2432	2451
HF500A-2000-4-C	2000	2105	3040	3064
HF500A-2400-4-C	2400	2526	3648	3676

注:  
直流侧额定电流值为整流回馈单元输出电压为DC620V时的值。

HF500A-4系列整流回馈单元技术数据:

电源输入	输入电压	三相 380V~460V
	额定频率	50 / 60Hz
	允许电压波动	-15% ~ +10%
	瞬时电压跌落	输入电压 < AC320V 时, 15ms后欠压保护
控制特性	控制方式	AFE 控制
	控制连接	数字输入、数字输出
	输入功率因数	0.999 (在整流回馈产品的额定电流下)
	电流谐波含量	小于 3% (在整流回馈产品的额定电流下)
	过载能力	每 5 分钟允许额定输出电流的150% 过载 1 分钟
	直流母线电压	570V~ 710V (根据进线电压可调)
	载波频率	3 ~ 8kHz

2.2 HF500系列690V产品型号与技术规格

HF500LC-6系列变频器型号:

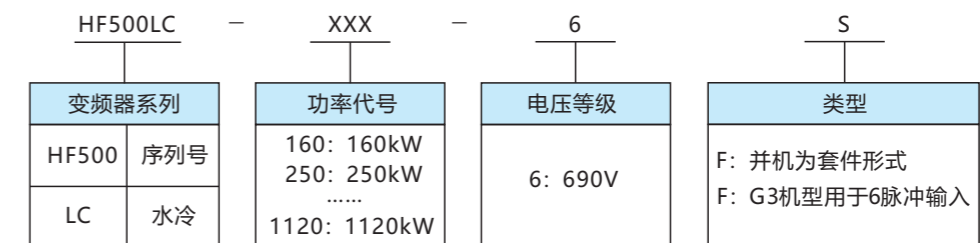

HF500LC-6系列变频器类型说明:

LC: 散热方式为水冷。

6: 电压等级为690V。

F: HF500LC-6系列变频器没有成柜型产品。G4、G5机型并机产品为套件形式, 包含变频器模块、输入电抗器、输出均流电抗器、并机光纤板, 需要客户自己成柜。用于12脉冲式输入电源。

S: G3机型用于6脉冲输入电源。

### HF500LC-6系列变频器技术规格：

型号	轻过载工况 <sup>(1)</sup>		重过载工况 <sup>(2)</sup>		适用输入电源	机型
	输出电流 [A]	最大适用电机功率 [kW]	输出电流 [A]	最大适用电机功率 [kW]		
HF500LC-160-6	180	160	147	132	6 脉冲 <sup>(3)</sup>	G2
HF500LC-200-6	220	200	180	160		
HF500LC-250-6	290	250	220	200		
HF500LC-280-6	320	280	290	250		
HF500LC-315-6	355	315	320	280		
HF500LC-355-6	390	355	355	315		
HF500LC-400-6	420	400	390	355	12 脉冲 <sup>(4)</sup>	G3
HF500LC-450-6	472	450	420	400		
HF500LC-500-6	545	500	472	450		
HF500LC-560-6	600	560	545	500		
HF500LC-400-6-S	420	400	390	355	6 脉冲 <sup>(5)</sup>	G3
HF500LC-450-6-S	472	450	420	400		
HF500LC-500-6-S	545	500	472	450		
HF500LC-560-6-S	600	560	545	500		
HF500LC-630-6-F	675	630	600	560	12 脉冲 <sup>(6)</sup>	G4
HF500LC-710-6-F	760	710	675	630		
HF500LC-800-6-F	810	800	760	710	12 脉冲 <sup>(6)</sup>	G5
HF500LC-900-6-F	896	900	810	800		
HF500LC-1000-6-F	1007	1000	896	900		
HF500LC-1120-6-F	1112	1120	1007	1000		

注：

- (1) 轻过载工况：过载能力为额定输出电流的150%，每5分钟允许过载1分钟。
- (2) 重过载工况：过载能力为额定输出电流的200%，每5分钟允许过载5秒。
- (3) HF500LC-160-6至HF500LC-355-6配置为1个整流桥，且标配外置的1个输入电抗器，适用于6脉冲式电源。
- (4) HF500LC-400-6至HF500LC-560-6配置为2个并联整流桥，且标配外置的2个输入电抗器，适用于12脉冲式电源。
- (5) HF500LC-400-6-S至HF500LC-560-6-S配置为2个并联整流桥，配置输入短接排，且标配外置的1个输入电抗器，适用于6脉冲式电源。
- (6) HF500LC-630-6-F至HF500LC-1120-6-F为并机机型。标配外置的2个输出均流电抗器和2个输入电抗器，适用于12脉冲式电源。

### 标配外置的输入电抗器配置表及尺寸表：

HF500LC-6系列变频器没有内置直流电抗器，故需要外置输入电抗器。HF500LC-6系列变频器标配外置的输入电抗器。

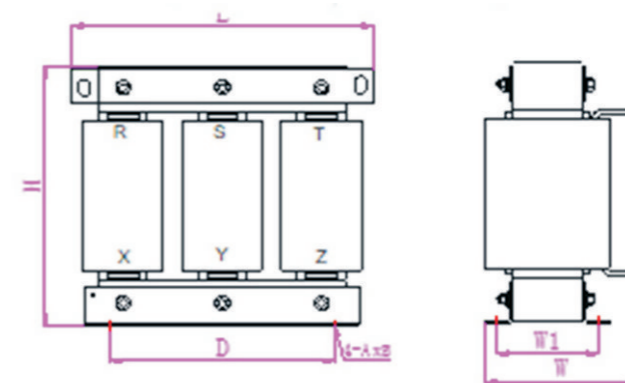

### 进线电抗器配置表（电抗器外形尺寸公差+/-5mm）：

变频器型号	配置表		进线电抗器外形尺寸 (mm)					
	进线电抗器型号	数量	L	W	H	D	W1	A*B
HF500LC-160-6	ACR-0200-0M14-0.7SC	1	290	220	260	214	122	11*18
HF500LC-200-6	ACR-0250-0M11-0.7SC	1	290	220	260	214	122	11*18
HF500LC-250-6	ACR-0290-096U-0.7SC	1	290	260	280	214	132	11*18
HF500LC-280-6	ACR-0330-085U-0.7SC	1	290	230	310	214	122	11*18
HF500LC-315-6	ACR-0330-085U-0.7SC	1	290	230	310	214	122	11*18
HF500LC-355-6	ACR-0390-072U-0.7SC	1	320	245	330	243	144	11*18
HF500LC-400-6	ACR-0250-0M11-0.7SC	2	290	220	260	214	122	11*18
HF500LC-450-6	ACR-0290-096U-0.7SC	2	290	260	280	214	132	11*18
HF500LC-500-6	ACR-0290-096U-0.7SC	2	290	260	280	214	132	11*18
HF500LC-560-6	ACR-0330-085U-0.7SC	2	290	230	310	214	122	11*18
HF500LC-400-6-S	ACR-0490-057U-0.7SC	1	320	250	350	243	155	11*18
HF500LC-450-6-S	ACR-0490-057U-0.7SC	1	320	250	350	243	155	11*18
HF500LC-500-6-S	ACR-0600-047U-0.7SC	1	320	260	320	243	154	11*18
HF500LC-560-6-S	ACR-0600-047U-0.7SC	1	320	260	320	243	154	11*18
HF500LC-630-6-F	ACR-0330-085U-0.7SC	2	290	230	310	214	122	11*18
HF500LC-710-6-F	ACR-0330-085U-0.7SC	2	290	230	310	214	122	11*18
HF500LC-800-6-F	ACR-0490-057U-0.7SC	2	320	250	350	243	155	11*18
HF500LC-900-6-F	ACR-0490-057U-0.7SC	2	320	250	350	243	155	11*18
HF500LC-1000-6-F	ACR-0600-047U-0.7SC	2	320	260	320	243	154	11*18
HF500LC-1120-6-F	ACR-0600-047U-0.7SC	2	320	260	320	243	154	11*18

### HF500-6系列变频器型号:

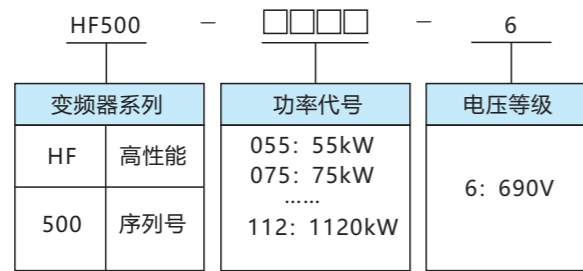

### HF500-6系列变频器技术规格:

型号	轻过载工况		重过载工况		机型
	输出电流 [A]	最大适用电机容量[kW]	输出电流 [A]	最大适用电机容量[kW]	
HF500-055-6	68	55	54	45	D1
HF500-075-6	86	75	62	55	
HF500-090-6	108	90	86	75	
HF500-110-6	125	110	95	90	
HF500-132-6	155	132	131	110	
HF500-160-6	180	160	147	132	D2
HF500-200-6	212	200	163	160	
HF500-250-6	270	250	216	200	
HF500-280-6	315	280	245	220	D3
HF500-315-6	340	315	274	250	
HF500-355-6	387	355	328	315	
HF500-400-6	416	400	387	355	D4
HF500-450-6	472	450	426	400	
HF500-500-6	530	500	482	450	
HF500-560-6	585	560	510	500	D5
HF500-630-6	646	630	565	560	
HF500-710-6	735	710	635	630	
HF500-800-6	790	800	662	710	D6
HF500-900-6	896	900	713	710	
HF500-1000-6	1007	1000	785	800	
HF500-1120-6	1112	1120	950	1000	

注:

D1、D2、D3、D4机型为模块型产品, 标配外置直流电抗器。

D5和D6机型为成柜型产品, 内置直流电抗器。

轻过载工况: 过载能力为额定输出电流的150%, 每5分钟允许过载1分钟。

重过载工况: 过载能力为额定输出电流的200%, 每5分钟允许过载5秒。

### HF500LC-6和HF500-6系列变频器技术数据:

项目	说明	
输入	输入电压	三相 660V ~ 690V
	额定频率	50/60Hz
	允许电压波动	-15% ~ +10%
输出	电压	0 ~ 输入电压
	频率	0 ~ 300Hz
控制特性	运行指令方式	面板控制、端子控制、通讯控制
	载波频率	1kHz ~ 10kHz, 根据温度和负载特性可调节
	频率分辨率	数字设定: 0.01Hz, 模拟设定: 最高频率 x 0.1%
	控制方式	闭环矢量控制 (VC)、开环矢量控制 (SVC)、V/F 控制
	V/F控制	直线型、多点型、平方型
	转矩控制	有 PG 转矩控制, 无 PG 转矩控制
	最高速度	300Hz, 依赖电机的电气和机械特性
	启动转矩	0Hz/200%(VC 和 SVC)、0.8Hz/150%(V/F)
	调速范围	1:500(SVC)、1:1000(VC)
	速度精度	±0.02%额定速度 (VC)、±0.2%额定速度 (SVC)、±0.5%额定速度 (V/F)
	过载能力	每 5 分钟允许, 150%额定电流过载 1 分钟或 200%额定电流过载 5 秒
	转矩补偿	自动转矩补偿功能
	加减速方式	直线、用户自定义多点曲线
	自动电压调整	电网波动时, 能自动保持输出电压恒定
	直流制动方式	启动时直流制动和停机时直流制动
内置过程PID	可方便实现过程量 (压力、温度、流量等) 的闭环控制系统	

### 标配外置直流电抗器外形尺寸:

HF500-6系列变频器的D1、D2、D3、D4机型为模块型产品, 标配外置直流电抗器; D5和D6机型为成柜型产品, 内置直流电抗器。

外置直流电抗器外形尺寸图:

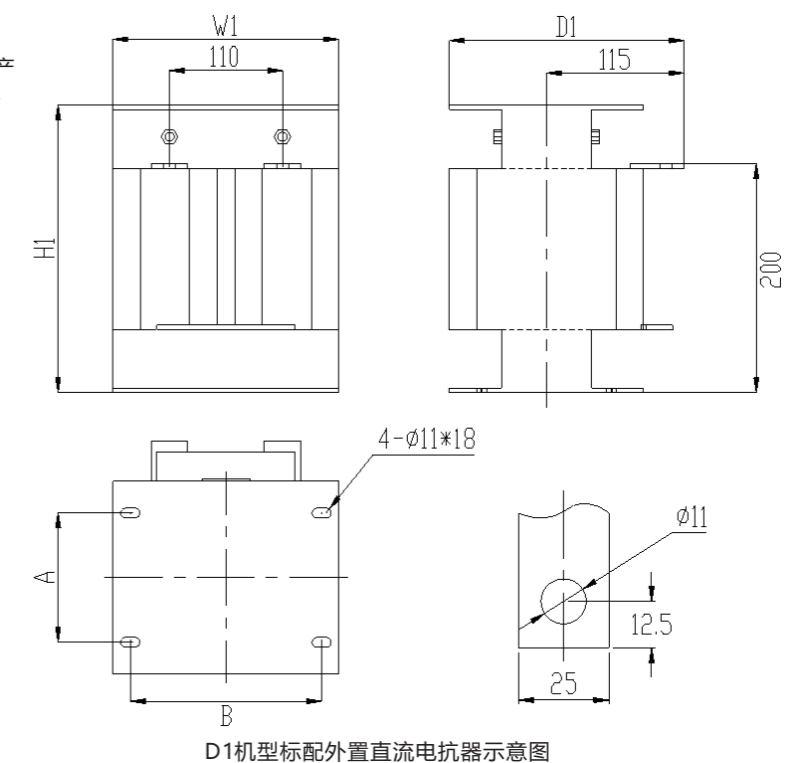

D1机型标配外置直流电抗器示意图

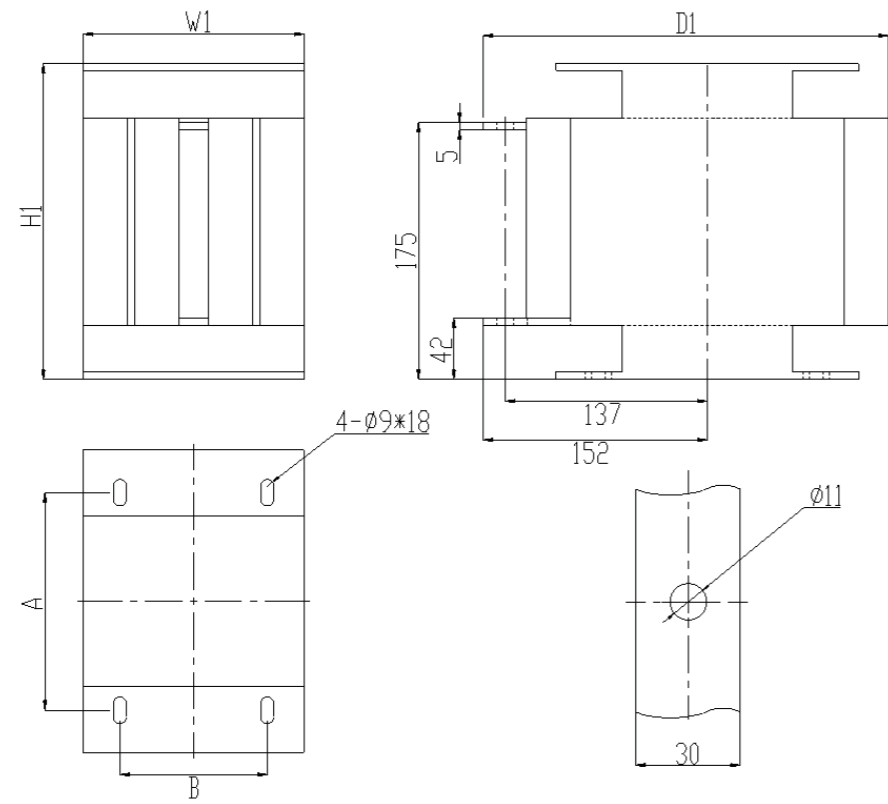

D2机型标配外置直流电抗器示意图

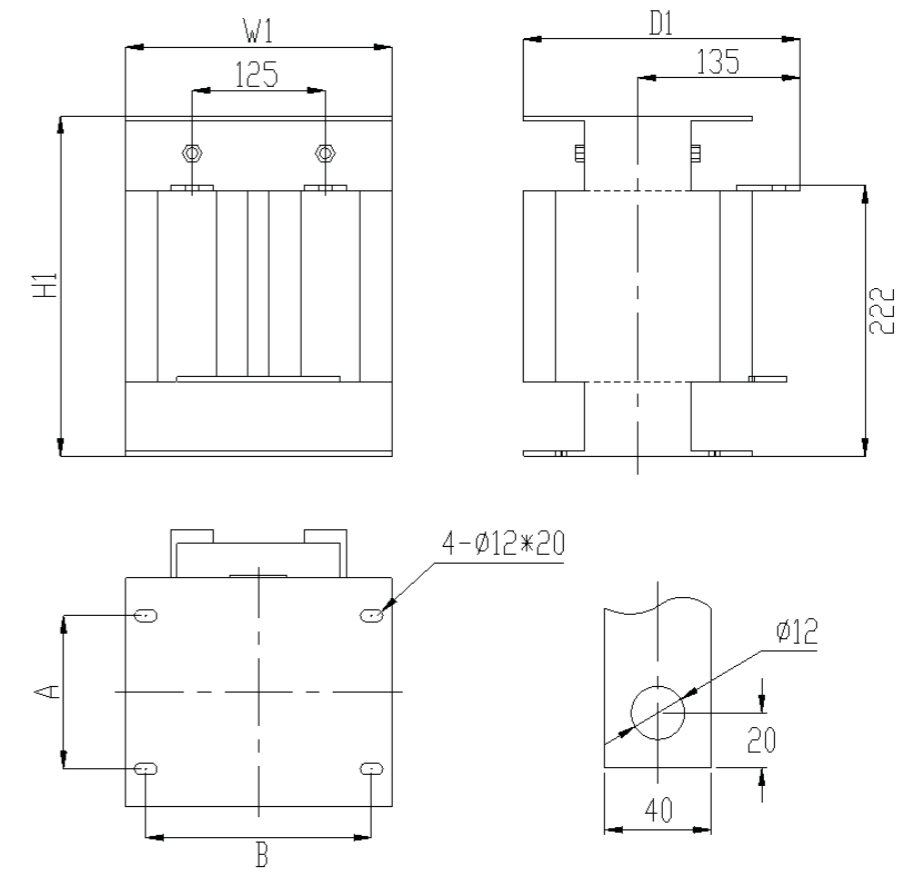

D4机型标配外置直流电抗器示意图

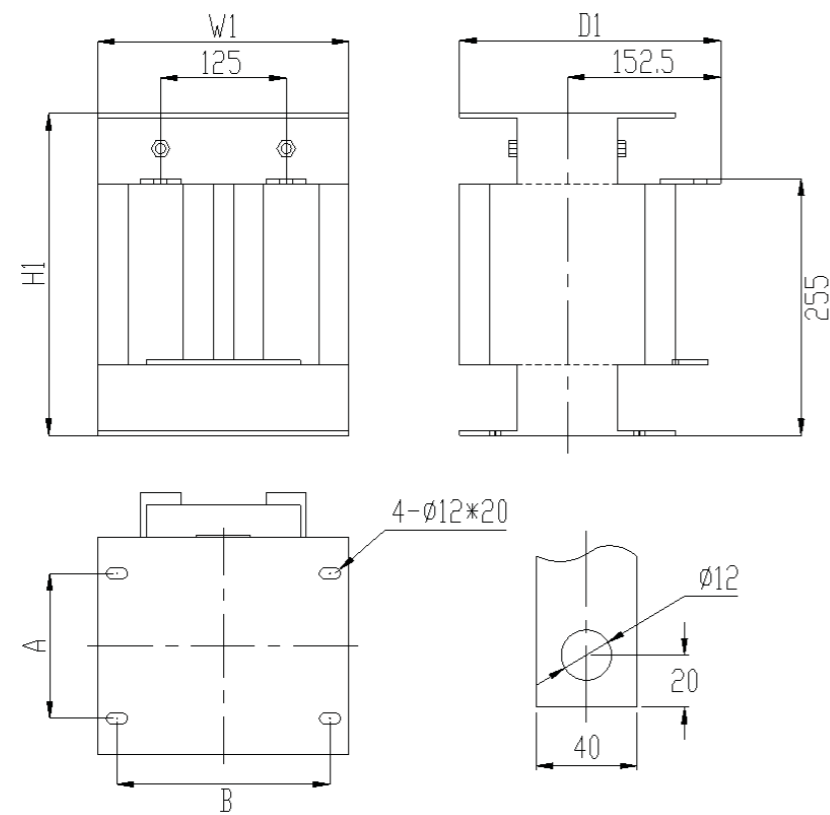

D3机型标配外置直流电抗器示意图

外置直流电抗器外形尺寸及安装尺寸:

适配变频器		外形尺寸 (单位: mm)			安装尺寸 (单位: mm)		安装 孔径	推荐安 装螺栓 (8.8级)	铜排 连接 孔径	重量 (kg)
机型	功率	H1	W1	D1	A	B				
D1	55 kW	250	200	190	120	175	4-φ11*18	M8	φ13	30
	75 kW									
	90 kW									
	110 kW									
D2	132 kW	215	150	275	148	100	4-φ9*18	M8	φ11	40
	160 kW									
	200 kW									
D3	250 kW	325	250	260	144	212	4-φ12*20	M10	φ13	50
	280 kW									
	315 kW									
D4	355 kW	310	250	230	160	212	4-φ12*20	M10	φ12	60
	400 kW									
	450 kW									
	500 kW									
	560 kW									



### HF500B-6系列逆变器产品型号：

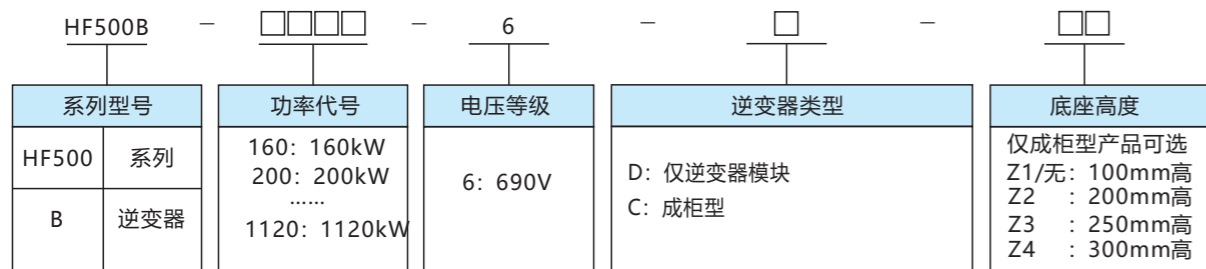

#### 逆变器类型说明：

- D 仅提供逆变器模块（560kW及以下）。
- C 成柜型（560kW以上），提供成柜型产品，包含：柜体、两台逆变器模块、并机主光纤板、并机从光纤板和光纤线缆等。

#### 底座高度说明：

- Z1/无 仅成柜型产品可选，底座高度为100mm。
- Z2 仅成柜型产品可选，底座高度为200mm。
- Z3 仅成柜型产品可选，底座高度为250mm。
- Z4 仅成柜型产品可选，底座高度为300mm。

#### 成柜型产品选型说明：

- 成柜型逆变器标配直流母线铜排的额定电流为1123A。
- 请根据所选整流回馈单元的额定电流核算逆变器直流母线铜排的载流量，并考虑从可选附件说明中选配逆变器成柜水平母线的型号和数量。
- 随成柜型逆变器所购的逆变器成柜水平母线附件，安装于成柜产品中一并发货。
- 单独或追加购买的逆变器成柜水平母线附件，单独包装发货，用户需自行安装。

#### 示例：

- 型号HF500B-800-6-C与型号HF500B-800-6-C-Z1相同，表示800kW逆变器成柜型产品，底座高度为100mm，包含：柜体、两台400kW逆变器模块、并机主光纤板、并机从光纤板和光纤线缆等。
- 型号HF500B-800-6-C-Z3，表示800kW逆变器成柜型产品，底座高度为250mm，包含：柜体、两台400kW逆变器模块、并机主光纤板、并机从光纤板和光纤线缆等。

### HF500B-6系列逆变器技术规格：

逆变器型号	额定功率 [kW]	直流侧额定电流 [A]	轻过载应用输出电流 [A]	重载应用输出电流 [A]	机型
HF500B-160-6-D	160	161	180	147	E1
HF500B-200-6-D	200	201	212	163	
HF500B-250-6-D	250	251	270	216	
HF500B-280-6-D	280	281	315	245	E2
HF500B-315-6-D	315	316	340	274	
HF500B-355-6-D	355	356	387	328	
HF500B-400-6-D	400	401	416	387	E3
HF500B-450-6-D	450	452	472	426	
HF500B-500-6-D	500	502	530	482	
HF500B-560-6-D	560	562	585	510	E4
HF500B-630-6-C	630	632	646	565	
HF500B-710-6-C	710	712	735	635	
HF500B-800-6-C	800	802	790	662	E5
HF500B-900-6-C	900	903	896	713	
HF500B-1000-6-C	1000	1003	1007	785	
HF500B-1120-6-C	1120	1123	1112	950	

注：直流侧额定电流值为逆变器直流输入电压为DC1050V时的值。

### HF500B-6系列逆变器技术数据：

电源输入	输入电源	800V~1150V，直流电源
	控制方式	闭环矢量控制(VC)、开环矢量控制(SVC)、V/F控制
控制特性	控制连接	数字输入、数字输出、继电器输出、支持 Profibus DP 等通信
	最大输出电压	660V~690V (对应输入电压)
	输出频率	0~300Hz
	启动转矩	0Hz/200%(VC和SVC)、0.8Hz/150%(V/F)
	载波频率	1~10kHz
过载能力	每5分钟允许额定输出电流的150%过载1分钟或200%过载5秒钟	

### HF500A-6整流回馈单元型号：

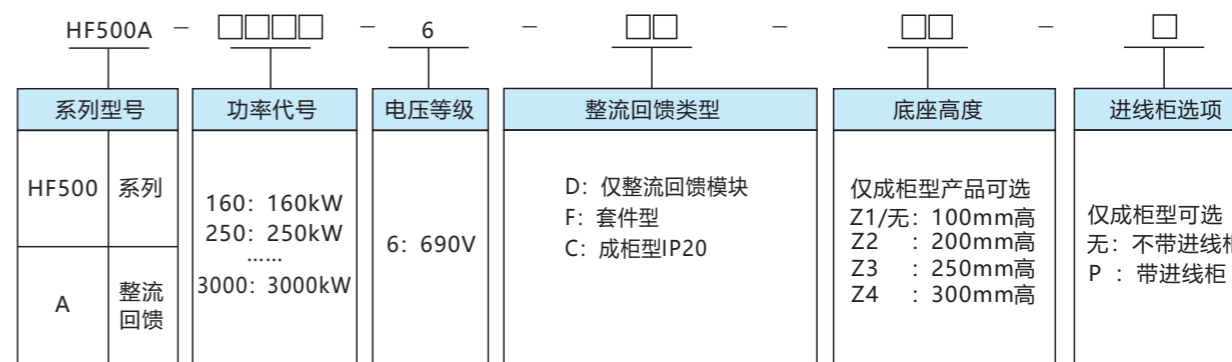

#### 整流回馈类型说明：

- D 500kW及以下，仅提供整流回馈模块（备件选用）。
- F 套件型，500kW及以下，除提供整流回馈模块外，还提供LCL滤波单元和充电电阻（备件选用）。
- C 成柜型IP20（并柜型），160kW~3000kW，提供户内成柜型产品，柜体采用冷轧钢板表面喷涂。右侧可与进线柜并柜，左侧可与逆变器并柜。

#### 底座高度说明：

- Z1/无 仅成柜型产品可选，底座高度为100mm。
- Z2 仅成柜型产品可选，底座高度为200mm。
- Z3 仅成柜型产品可选，底座高度为250mm。
- Z4 仅成柜型产品可选，底座高度为300mm。

#### 进线柜选项说明：

- 无 不带进线柜。
- P 带进线柜，仅“C成柜型IP20（并柜型）”产品可选。

#### 示例：

- 型号HF500A-630-6-C与型号HF500A-630-6-C-Z1相同，表示630kW整流回馈户内成柜型产品，底座高度为100mm，不带进线柜。
- 型号HF500A-630-6-C+P与型号HF500A-630-6-C-Z1+P相同，表示630kW整流回馈户内成柜型产品，底座高度为100mm，右侧与进线柜并柜。

HF500A-6整流回馈单元技术规格:

整流回馈单元 型号	额定功率 [kW]	额定容量 [kVA]	额定输入 电流 [A]	额定直流回路 电流 [A]
HF500A-160-6-D HF500A-160-6-F HF500A-160-6-C	160	169	141	153
HF500A-250-6-D HF500A-250-6-F HF500A-250-6-C	250	264	221	239
HF500A-315-6-D HF500A-315-6-F HF500A-315-6-C	315	332	278	301
HF500A-400-6-D HF500A-400-6-F HF500A-400-6-C	400	422	353	382
HF500A-500-6-D HF500A-500-6-F HF500A-500-6-C	500	527	441	477
HF500A-630-6-C	630	664	528	570
HF500A-800-6-C	800	843	670	724
HF500A-1000-6-C	1000	1053	837	905
HF500A-1500-6-C	1500	1579	1256	1358
HF500A-2000-6-C	2000	2106	1674	1810
HF500A-2500-6-C	2500	2632	2092	2262
HF500A-3000-6-C	3000	3158	2511	2715

注: 额定直流回路电流为母线电压1050V时的电流。

HF500A-6整流回馈单元技术数据:

电源 输入	输入电压	三相 660V~ 690V
	额定频率	50 / 60Hz
	允许电压波动	-15%~ +10%
	瞬时电压跌落	输入电压 < AC560V 时, 15ms后欠压保护
控制 特性	控制方式	AFE 控制
	控制连接	数字输入、数字输出、支持 Profibus DP 等通信
	输入功率因数	0.999 (在整流回馈产品的额定电流下)
	电流谐波含量	小于 4% (在整流回馈产品的额定电流下)
	过载能力	每 5 分钟允许额定输出电流的 150% 过载 1 分钟
	直流母线电压	1000V~ 1150V (根据进线电压可调)
	载波频率	2~5kHz

### 3 外形尺寸及安装尺寸

#### 3.1 HF500系列400V产品外形尺寸及安装尺寸

HF500-4系列变频器外形尺寸图:

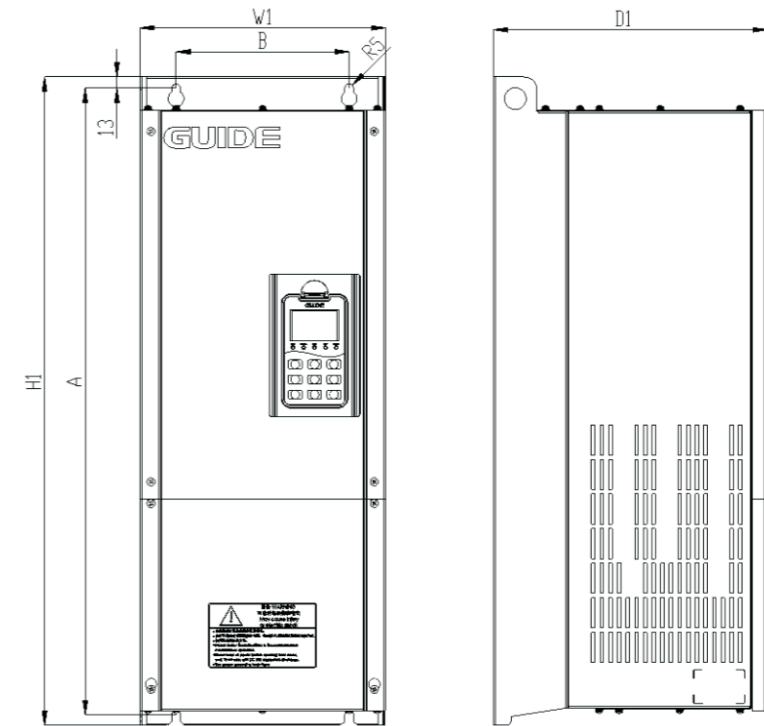

C1~C8机型示意图

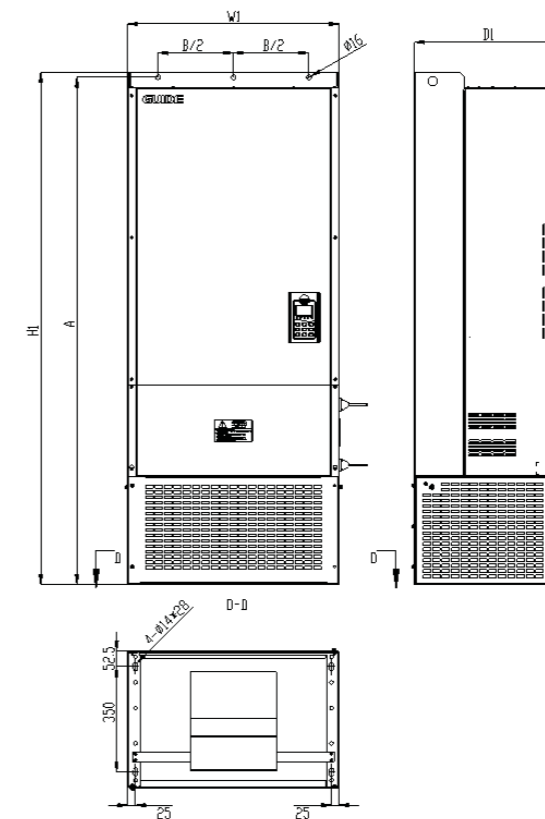

C9机型示意图

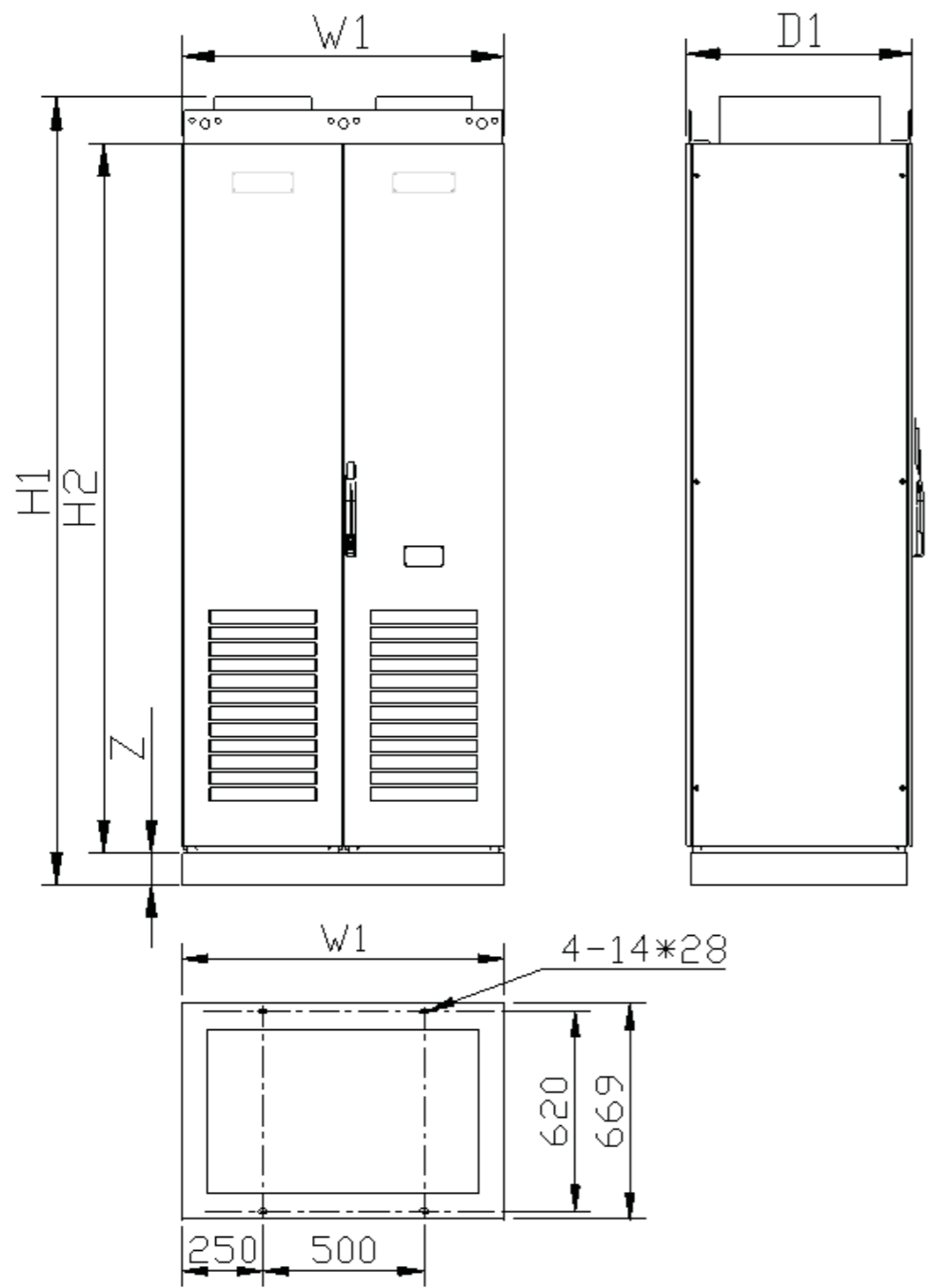

C10机型示意图 (成柜)

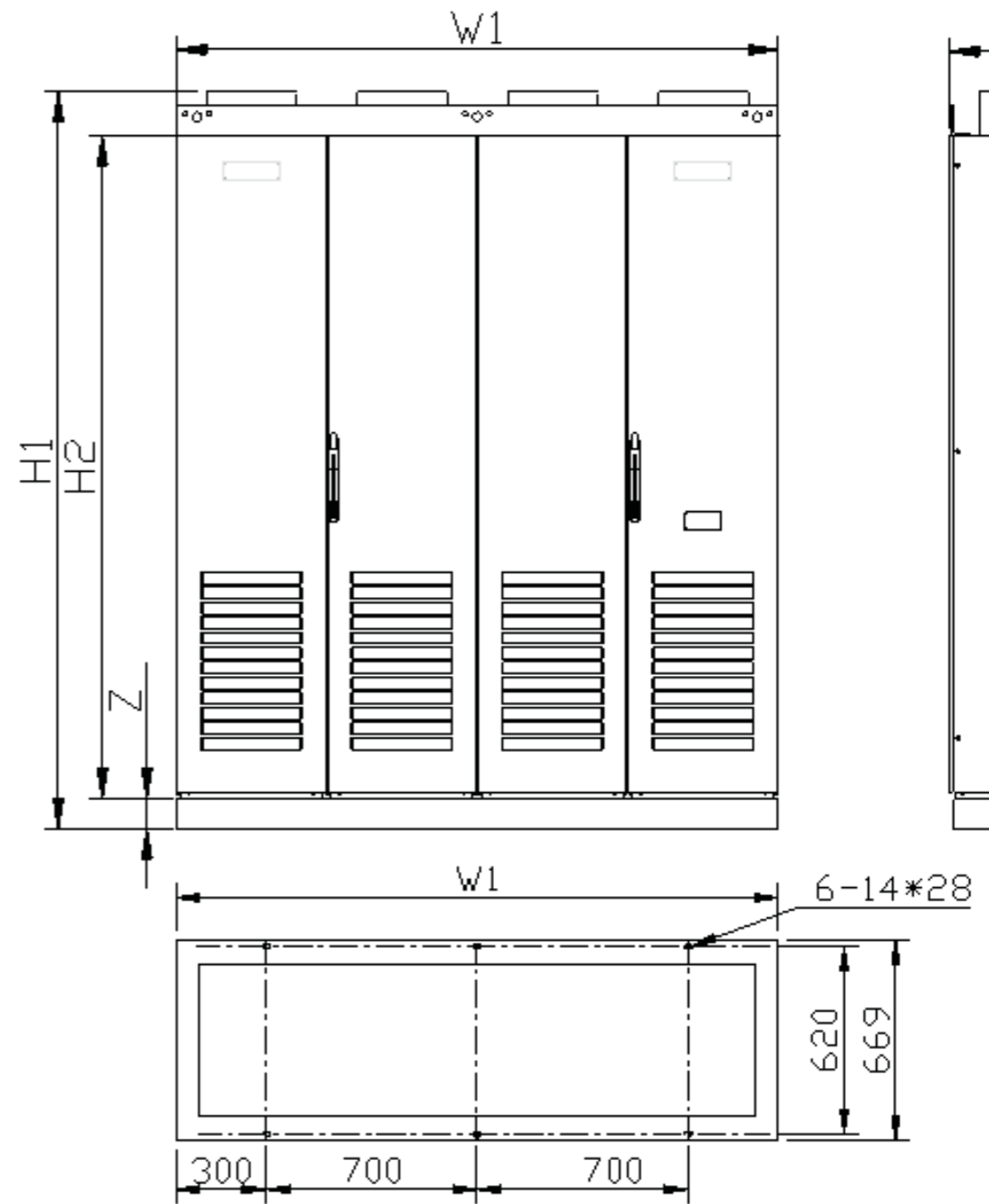

C11机型示意图 (成柜)

C1~C9机型尺寸:

型号	功率 (kW)	外形尺寸 (单位: mm)			安装尺寸 (单位: mm)		安装孔径	推荐安装螺栓 (8.8级)	重量 (kg)	机型
		H1	W1	D1	A	B				
HF500-5R5-4	5.5	340	235	200	320	125	4-φ8	4-M6	10	C1
HF500-7R5-4	7.5									
HF500-011-4	11	400	255	220	380	175	4-φ8	4-M6	18	C2
HF500-015-4	15									
HF500-018-4	18.5	470	290	280	450	200	4-φ8	4-M6	25	C3
HF500-022-4	22									
HF500-030-4	30									
HF500-037-4	37	750	285	316	725	200	4-φ10	4-M8	42	C4
HF500-045-4	45									
HF500-055-4	55									
HF500-075-4	75	850	315	335	825	225	4-φ10	4-M8	62	C5
HF500-090-4	90									
HF500-110-4	110	950	395	365	925	300	4-φ12	4-M10	115	C6
HF500-132-4	132									
HF500-160-4	160	1375	400	436	1350	300	4-φ14	4-M12	168	C7
HF500-185-4	185									
HF500-220-4	220	1522	415	472	1490	300	4-φ16	4-M14	200	C8
HF500-250-4	250									
HF500-315-4	315	1700	700	485	1683	500	3-φ16	7-M14	310	C9
HF500-355-4	355									
HF500-400-4	400									

成柜C10~C11尺寸:

型号	功率	外形尺寸 (单位: mm)					重量 (kg)	机型
		H1	H2	W1	D1	Z		
HF500-500-4	500kW	2450	2200	1000	700	100	930	C10
HF500-630-4	630kW	2450	2200	2000	700	100	1200	C11
HF500-800-4	800kW	2450	2200	2000	700	100	1200	

HF500B-4系列逆变器外形尺寸图:

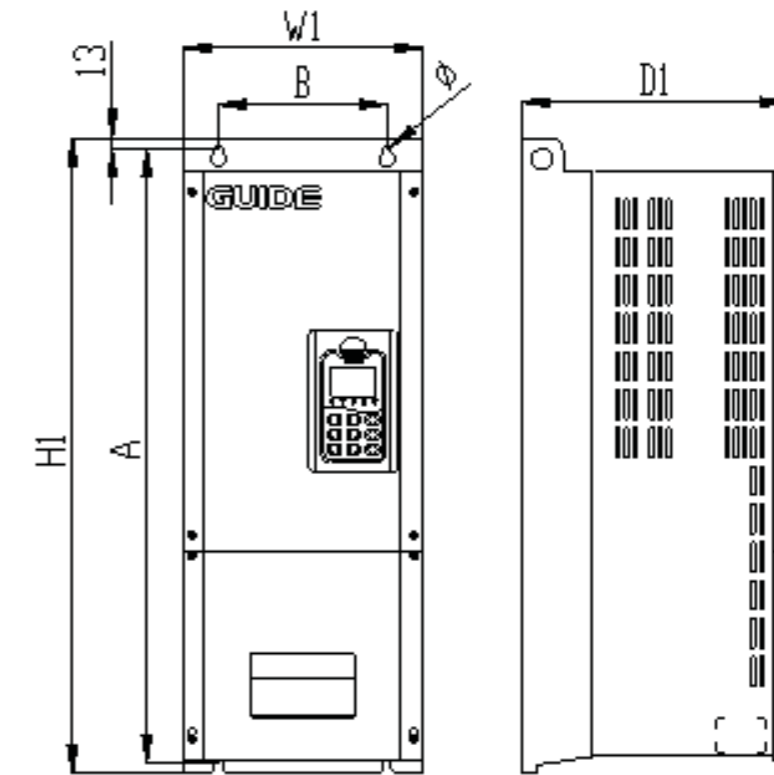

HF500B-037-D~ HF500B-250-D外形示意图

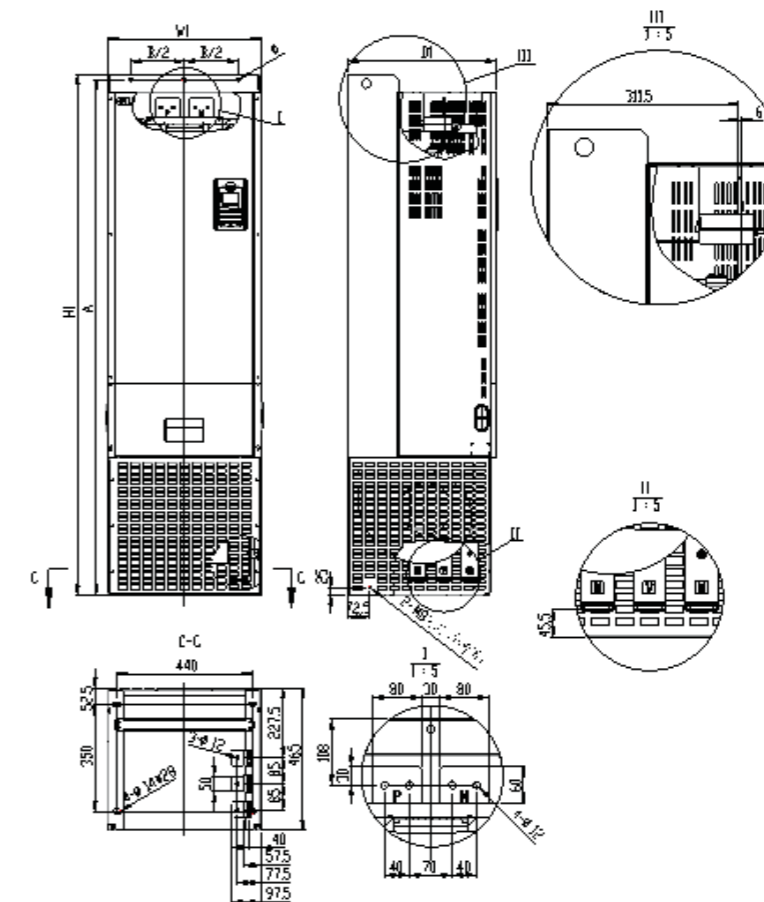

HF500B-315/355/400-4-D外形示意图

逆变器HF500B-037-4-D到HF500B-400-4-D外形尺寸表:

型号	外形尺寸 (单位: mm)			安装尺寸 (单位: mm)		安装孔径	推荐安装螺栓 (8.8级)	重量 (kg)
	H1	W1	D1	A	B			
HF500B-037-4-D	750	284	316	725	200	4-φ10	4-M8	30
HF500B-045-4-D								
HF500B-055-4-D								
HF500B-075-4-D	850	300	305	825	225	4-φ10	4-M8	45
HF500B-090-4-D								
HF500B-110-4-D	775	393	365	750	300	4-φ12	4-M10	80
HF500B-132-4-D								
HF500B-160-4-D	1235	397	436	1210	300	4-φ14	4-M12	120
HF500B-185-4-D								
HF500B-200-4-D								
HF500B-220-4-D	1300	415	472	1268.5	300	4-φ16	4-M14	140
HF500B-250-4-D								
HF500B-315-4-D	1700	500	485	1682.5	350	3-φ14	7-M12	220
HF500B-355-4-D								
HF500B-400-4-D								

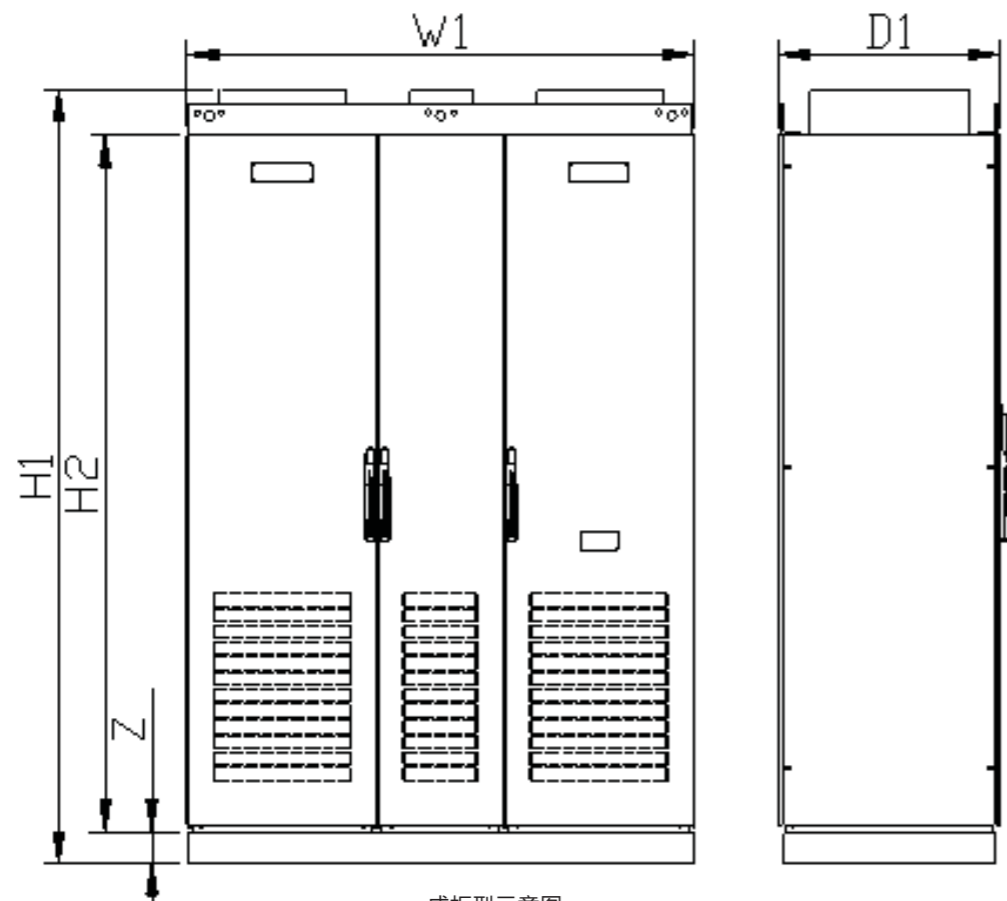

成柜型示意图

逆变器HF500B-C标准成柜产品外形尺寸:

序号	型号	外形尺寸 (单位: mm)					重量 (kg)
		H1	H2	W1	D1	Z	
1	HF500B-500-4-C HF500B-500-4-C-Z1	2450	2200	1000	700	100	930
2	HF500B-500-4-C-Z2	2550	2200	1000	700	200	930
3	HF500B-500-4-C-Z3	2600	2200	1000	700	250	930
4	HF500B-500-4-C-Z4	2650	2200	1000	700	300	930
5	HF500B-630-4-C HF500B-630-4-C-Z1 HF500B-800-4-C HF500B-800-4-C-Z1	2450	2200	1600	700	100	1200
6	HF500B-630-4-C-Z2 HF500B-800-4-C-Z2	2550	2200	1600	700	200	1200
7	HF500B-630-4-C-Z3 HF500B-800-4-C-Z3	2600	2200	1600	700	250	1200
8	HF500B-630-4-C-Z4 HF500B-800-4-C-Z4	2650	2200	1600	700	300	1200

HF500A-4整流回馈模块外形尺寸:

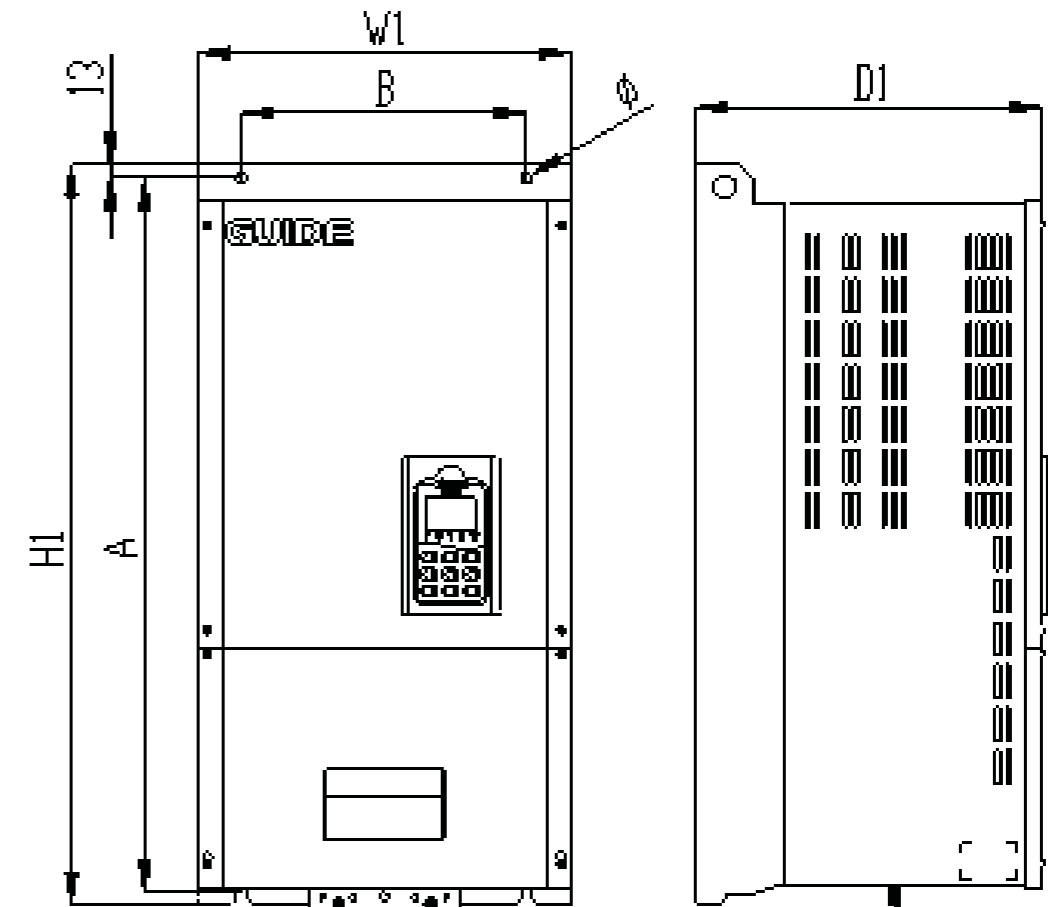

整流回馈HF500A-132-4-D~HF500A-250-4-D外形示意图

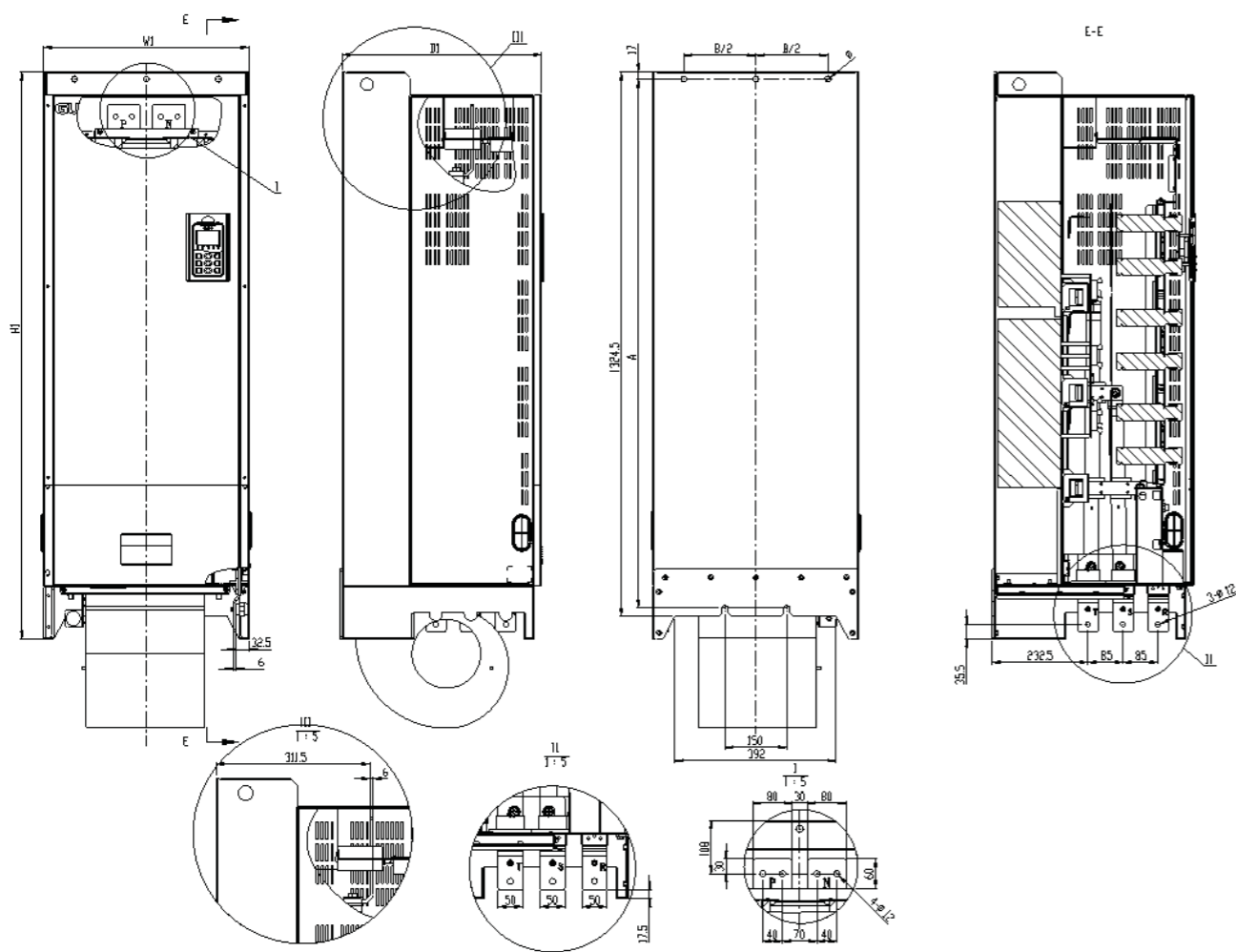

整流回馈HF500A-315-4-D和HF500A-400-4-D外形示意图

整流回馈模块75kW~400kW外形尺寸及安装尺寸:

序号	型号	外形尺寸 (单位: mm)			安装尺寸 (单位: mm)		安装 孔径	推荐安 装螺栓 (8.8级)	重量 (kg)
		H1	W1	D1	A	B			
1	HF500A-075-4-D	850	300	305	825	225	4-φ10	4-M8	45
2	HF500A-132-4-D	775	393	365	750	300	4-φ12	4-M10	80
3	HF500A-250-4-D	1300	415	472	1268.5	300	4-φ16	4-M14	140
4	HF500A-315-4-D	1379.5	500	485	1287.5	350	5-φ14	5-M12	230
	HF500A-400-4-D								

HF500-4整流回馈标准成柜产品外形尺寸:

C: 成柜型IP20 (并柜型)

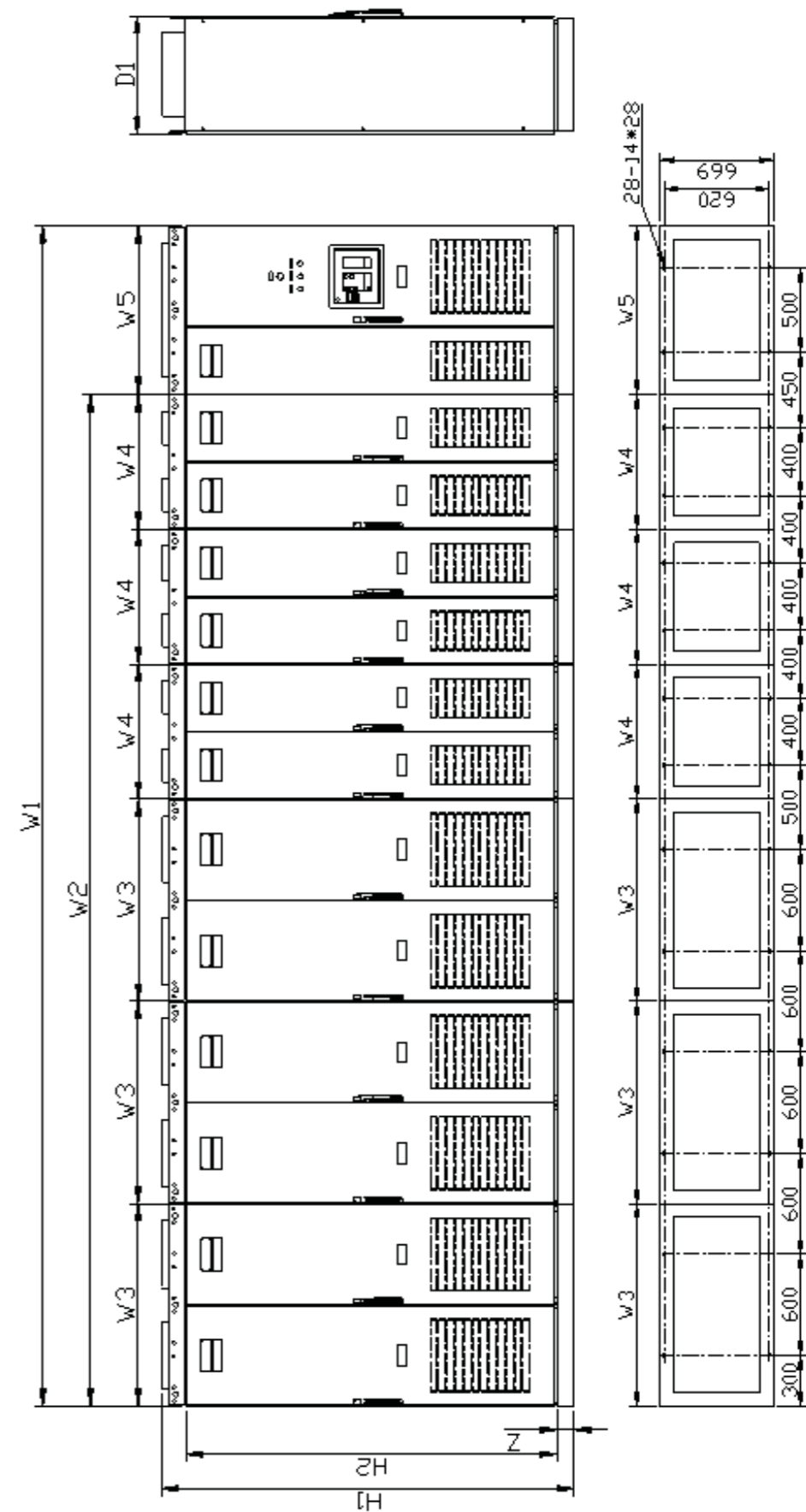

整流回馈成柜外形示意图

整流回馈250kW、315kW和400kW标准成柜产品外形尺寸:

序号	型号	外形尺寸 (单位: mm)										重量 (kg)
		H1	H2	W1	W2	W3	W4	W5	W6	D1	Z	
1	HF500A-250-4-C HF500A-250-4-C-Z1	2450	2200	/	1000	/	/	/	/	700	100	1000
	HF500A-315-4-C HF500A-315-4-C-Z1											
	HF500A-400-4-C HF500A-400-4-C-Z1											
2	HF500A-250-4-C-Z2 HF500A-315-4-C-Z2	2550	2200	/	1000	/	/	/	/	700	200	1000
	HF500A-400-4-C-Z2											
	HF500A-250-4-C-Z3 HF500A-315-4-C-Z3											
3	HF500A-250-4-C-Z3 HF500A-315-4-C-Z3	2600	2200	/	1000	/	/	/	/	700	250	1000
	HF500A-400-4-C-Z3											
	HF500A-250-4-C-Z4 HF500A-315-4-C-Z4											
4	HF500A-250-4-C-Z4 HF500A-315-4-C-Z4	2650	2200	/	1000	/	/	/	/	700	300	1000
	HF500A-400-4-C-Z4											
	HF500A-250-4-C+P HF500A-250-4-C-Z1+P											
5	HF500A-315-4-C+P HF500A-315-4-C-Z1+P	2450	2200	1400	1000	400	/	/	/	700	100	1150
	HF500A-400-4-C+P HF500A-400-4-C-Z1+P											
	HF500A-250-4-C-Z2+P HF500A-315-4-C-Z2+P											
6	HF500A-250-4-C-Z2+P HF500A-315-4-C-Z2+P	2550	2200	1400	1000	400	/	/	/	700	200	1150
	HF500A-400-4-C-Z2+P											
	HF500A-250-4-C-Z3+P HF500A-315-4-C-Z3+P											
7	HF500A-250-4-C-Z3+P HF500A-315-4-C-Z3+P	2600	2200	1400	1000	400	/	/	/	700	250	1150
	HF500A-400-4-C-Z3+P											
	HF500A-250-4-C-Z4+P HF500A-315-4-C-Z4+P											
8	HF500A-250-4-C-Z4+P HF500A-315-4-C-Z4+P	2650	2200	1400	1000	400	/	/	/	700	300	1150
	HF500A-400-4-C-Z4+P											

整流回馈500kW、630kW和800kW标准成柜产品外形尺寸:

序号	型号	外形尺寸 (单位: mm)										重量 (kg)
		H1	H2	W1	W2	W3	W4	W5	W6	D1	Z	
1	HF500A-500-4-C HF500A-500-4-C-Z1	2450	2200	/	2000	1200	800	/	/	700	100	1100
	HF500A-630-4-C HF500A-630-4-C-Z1											
	HF500A-800-4-C HF500A-800-4-C-Z1											
2	HF500A-500-4-C-Z2 HF500A-630-4-C-Z2	2550	2200	/	2000	1200	800	/	/	700	200	1100
	HF500A-800-4-C-Z2											
	HF500A-500-4-C-Z3 HF500A-630-4-C-Z3											
3	HF500A-500-4-C-Z3 HF500A-630-4-C-Z3	2600	2200	/	2000	1200	800	/	/	700	250	1100
	HF500A-800-4-C-Z3											
	HF500A-500-4-C-Z4 HF500A-630-4-C-Z4											
4	HF500A-500-4-C-Z4 HF500A-630-4-C-Z4	2650	2200	/	2000	1200	800	/	/	700	300	1100
	HF500A-800-4-C-Z4											
	HF500A-500-4-C+P HF500A-500-4-C-Z1+P											
5	HF500A-630-4-C+P HF500A-630-4-C-Z1+P	2450	2200	2400	2000	1200	800	400	/	700	100	1500
	HF500A-800-4-C+P HF500A-800-4-C-Z1+P											
	HF500A-500-4-C-Z2+P HF500A-630-4-C-Z2+P											
6	HF500A-500-4-C-Z2+P HF500A-630-4-C-Z2+P	2550	2200	2400	2000	1200	800	400	/	700	200	1500
	HF500A-800-4-C-Z2+P											
	HF500A-500-4-C-Z3+P HF500A-630-4-C-Z3+P											
7	HF500A-500-4-C-Z3+P HF500A-630-4-C-Z3+P	2600	2200	2400	2000	1200	800	400	/	700	250	1500
	HF500A-800-4-C-Z3+P											
	HF500A-500-4-C-Z4+P HF500A-630-4-C-Z4+P											
8	HF500A-500-4-C-Z4+P HF500A-630-4-C-Z4+P	2650	2200	2400	2000	1200	800	400	/	700	300	1500
	HF500A-800-4-C-Z4+P											

整流回馈1200kW标准成柜产品外形尺寸:

序号	型号	外形尺寸 (单位: mm)										重量 (kg)
		H1	H2	W1	W2	W3	W4	W5	W6	D1	Z	
1	HF500A-1200-4-C HF500A-1200-4-C-Z1	2450	2200	/	3000	1200	1000	800	/	700	100	2300
2	HF500A-1200-4-C-Z2	2550	2200	/	3000	1200	1000	800	/	700	200	2300
3	HF500A-1200-4-C-Z3	2600	2200	/	3000	1200	1000	800	/	700	250	2300
4	HF500A-1200-4-C-Z4	2650	2200	/	3000	1200	1000	800	/	700	300	2300
5	HF500A-1200-4-C+P HF500A-1200-4-C-Z1+P	2450	2200	3600	3000	1200	1000	800	600	700	100	2500
6	HF500A-1200-4-C-Z2+P	2550	2200	3600	3000	1200	1000	800	600	700	200	2500
7	HF500A-1200-4-C-Z3+P	2600	2200	3600	3000	1200	1000	800	600	700	250	2500
8	HF500A-1200-4-C-Z4+P	2650	2200	3600	3000	1200	1000	800	600	700	300	2500

整流回馈1600kW标准成柜产品外形尺寸:

序号	型号	外形尺寸 (单位: mm)										重量 (kg)
		H1	H2	W1	W2	W3	W4	W5	W6	D1	Z	
1	HF500A-1600-4-C HF500A-1600-4-C-Z1	2450	2200	/	4000	1200	800	/	/	700	100	3300
2	HF500A-1600-4-C-Z2	2550	2200	/	4000	1200	800	/	/	700	200	3300
3	HF500A-1600-4-C-Z3	2600	2200	/	4000	1200	800	/	/	700	250	3300
4	HF500A-1600-4-C-Z4	2650	2200	/	4000	1200	800	/	/	700	300	3300
5	HF500A-1600-4-C+P HF500A-1600-4-C-Z1+P	2450	2200	4600	4000	1200	800	600	/	700	100	3500
6	HF500A-1600-4-C-Z2+P	2550	2200	4600	4000	1200	800	600	/	700	200	3500
7	HF500A-1600-4-C-Z3+P	2600	2200	4600	4000	1200	800	600	/	700	250	3500
8	HF500A-1600-4-C-Z4+P	2650	2200	4600	4000	1200	800	600	/	700	300	3500

整流回馈2000kW标准成柜产品外形尺寸:

序号	型号	外形尺寸 (单位: mm)										重量 (kg)
		H1	H2	W1	W2	W3	W4	W5	W6	D1	Z	
1	HF500A-2000-4-C HF500A-2000-4-C-Z1	2450	2200	/	5000	1200	1000	800	/	700	100	4300
2	HF500A-2000-4-C-Z2	2550	2200	/	5000	1200	1000	800	/	700	200	4300
3	HF500A-2000-4-C-Z3	2600	2200	/	5000	1200	1000	800	/	700	250	4300
4	HF500A-2000-4-C-Z4	2650	2200	/	5000	1200	1000	800	/	700	300	4300
5	HF500A-2000-4-C+P HF500A-2000-4-C-Z1+P	2450	2200	5600	5000	1200	1000	800	600	700	100	4500
6	HF500A-2000-4-C-Z2+P	2550	2200	5600	5000	1200	1000	800	600	700	200	4500
7	HF500A-2000-4-C-Z3+P	2600	2200	5600	5000	1200	1000	800	600	700	250	4500
8	HF500A-2000-4-C-Z4+P	2650	2200	5600	5000	1200	1000	800	600	700	300	4500

整流回馈2400kW标准成柜产品外形尺寸:

序号	型号	外形尺寸 (单位: mm)										重量 (kg)
		H1	H2	W1	W2	W3	W4	W5	W6	D1	Z	
1	HF500A-2400-4-C HF500A-2400-4-C-Z1	2450	2200	/	6000	1200	800	/	/	700	100	5000
2	HF500A-2400-4-C-Z2	2550	2200	/	6000	1200	800	/	/	700	200	5000
3	HF500A-2400-4-C-Z3	2600	2200	/	6000	1200	800	/	/	700	250	5000
4	HF500A-2400-4-C-Z4	2650	2200	/	6000	1200	800	/	/	700	300	5000
5	HF500A-2400-4-C+P HF500A-2400-4-C-Z1+P	2450	2200	7000	6000	1200	800	1000	/	700	100	5300
6	HF500A-2400-4-C-Z2+P	2550	2200	7000	6000	1200	800	1000	/	700	200	5300
7	HF500A-2400-4-C-Z3+P	2600	2200	7000	6000	1200	800	1000	/	700	250	5300
8	HF500A-2400-4-C-Z4+P	2650	2200	7000	6000	1200	800	1000	/	700	300	5300

HF500-4整流回馈C1成柜产品外形尺寸 (C1: 户内成柜型带制冷IP40):

整流回馈75kW~800kW产品提供C1 (户内成柜型带制冷IP40) 成柜产品。

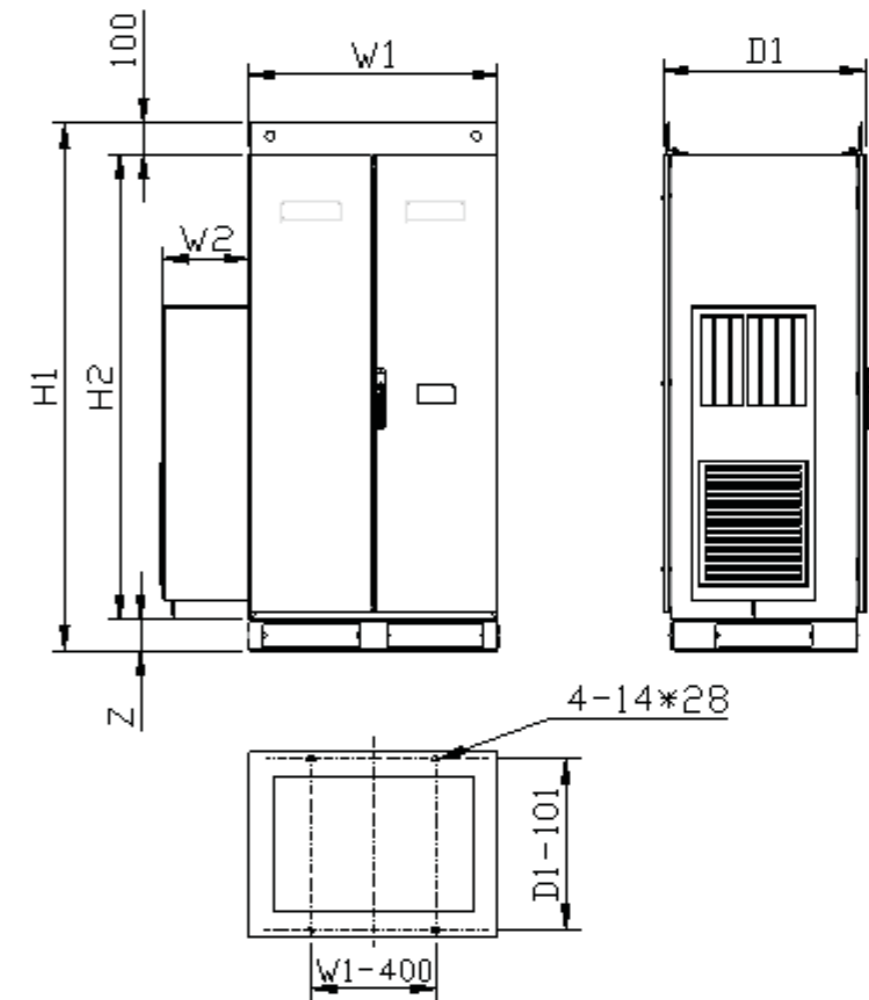

整流回馈HF500A-075-4-C1、HF500A-132-4-C1、HF500A-250-4-C1、HF500A-315-4-C1和HF500A-400-4-C1成柜外形示意图



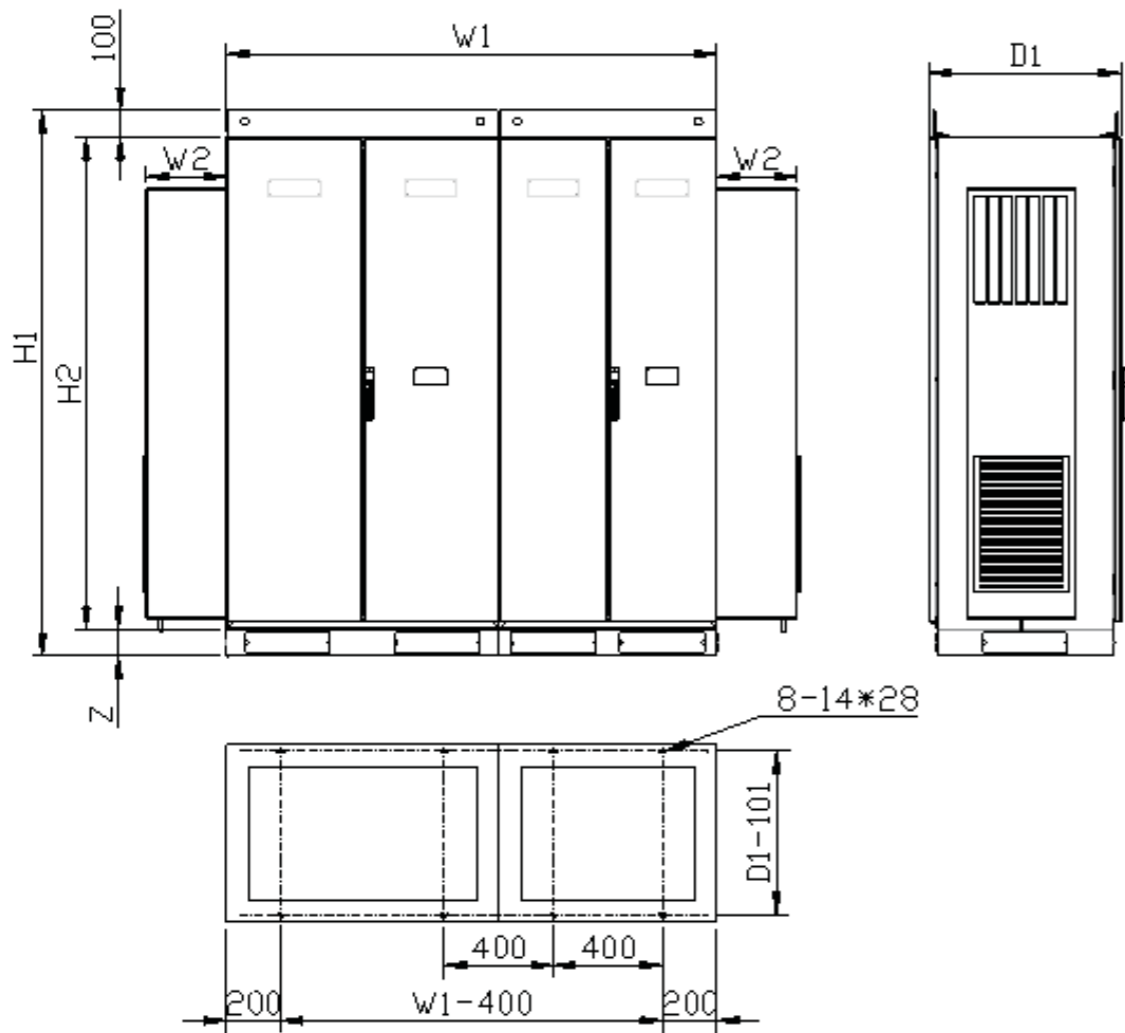

整流回馈HF500A-500-4-C1、HF500A-630-4-C1和HF500A-800-4-C1成柜外形示意图

整流回馈75kW~132kW C1成柜产品外形尺寸:

序号	型号	外形尺寸 (单位: mm)					重量 (kg)
		H1	H2	W1	D1	Z	
1	HF500A-075-4-C1 HF500A-075-4-C1-Z1	1700	1500	800	650	100	800
2	HF500A-075-4-C1-Z2	1800	1500	800	650	200	800
3	HF500A-075-4-C1-Z3	1850	1500	800	650	250	800
4	HF500A-075-4-C1-Z4	1900	1500	800	650	300	800
5	HF500A-132-4-C1 HF500A-132-4-C1-Z1	1700	1500	900	650	100	850
6	HF500A-132-4-C1-Z2	1800	1500	900	650	200	850
7	HF500A-132-4-C1-Z3	1850	1500	900	650	250	850
8	HF500A-132-4-C1-Z4	1900	1500	900	650	300	850

注: 图中W2与所选空调相关, 具体尺寸请电话咨询。

整流回馈250kW~400kW C1成柜产品外形尺寸:

序号	型号	外形尺寸 (单位: mm)					重量 (kg)
		H1	H2	W1	D1	Z	
1	HF500A-250-4-C1 HF500A-250-4-C1-Z1	2000	1800	900	700	100	900
2	HF500A-250-4-C1-Z2	2100	1800	900	700	200	900
3	HF500A-250-4-C1-Z3	2150	1800	900	700	250	900
4	HF500A-250-4-C1-Z4	2200	1800	900	700	300	900
5	HF500A-315-4-C1 HF500A-315-4-C1-Z1 HF500A-400-4-C1 HF500A-400-4-C1-Z1	2100	1900	1000	700	100	1000
6	HF500A-315-4-C1-Z2 HF500A-400-4-C1-Z2	2200	1900	1000	700	200	1000
7	HF500A-315-4-C1-Z3 HF500A-400-4-C1-Z3	2250	1900	1000	700	250	1000
8	HF500A-315-4-C1-Z4 HF500A-400-4-C1-Z4	2300	1900	1000	700	300	1000

注: 图中W2与所选空调相关, 具体尺寸请电话咨询。

整流回馈500kW~800kW C1成柜产品外形尺寸:

序号	型号	外形尺寸 (单位: mm)					重量 (kg)
		H1	H2	W1	D1	Z	
1	HF500A-500-4-C1 HF500A-500-4-C1-Z1	2000	1800	1800	700	100	2000
2	HF500A-500-4-C1-Z2	2100	1800	1800	700	200	2000
3	HF500A-500-4-C1-Z3	2150	1800	1800	700	250	2000
4	HF500A-500-4-C1-Z4	2200	1800	1800	700	300	2000
5	HF500A-630-4-C1 HF500A-630-4-C1-Z1 HF500A-800-4-C1 HF500A-800-4-C1-Z1	2100	1900	2000	700	100	2200
6	HF500A-630-4-C1-Z2 HF500A-800-4-C1-Z2	2200	1900	2000	700	200	2200
7	HF500A-630-4-C1-Z3 HF500A-800-4-C1-Z3	2250	1900	2000	700	250	2200
8	HF500A-630-4-C1-Z4 HF500A-800-4-C1-Z4	2300	1900	2000	700	300	2200

注: 图中W2与所选空调相关, 具体尺寸请电话咨询。

HF500-4整流回馈C2、C3成柜产品外形尺寸:

整流回馈75kW~400kW产品提供C2 (户外成柜型带制冷IP65) 和C3 (户外不锈钢柜带制冷IP65) 成柜产品。

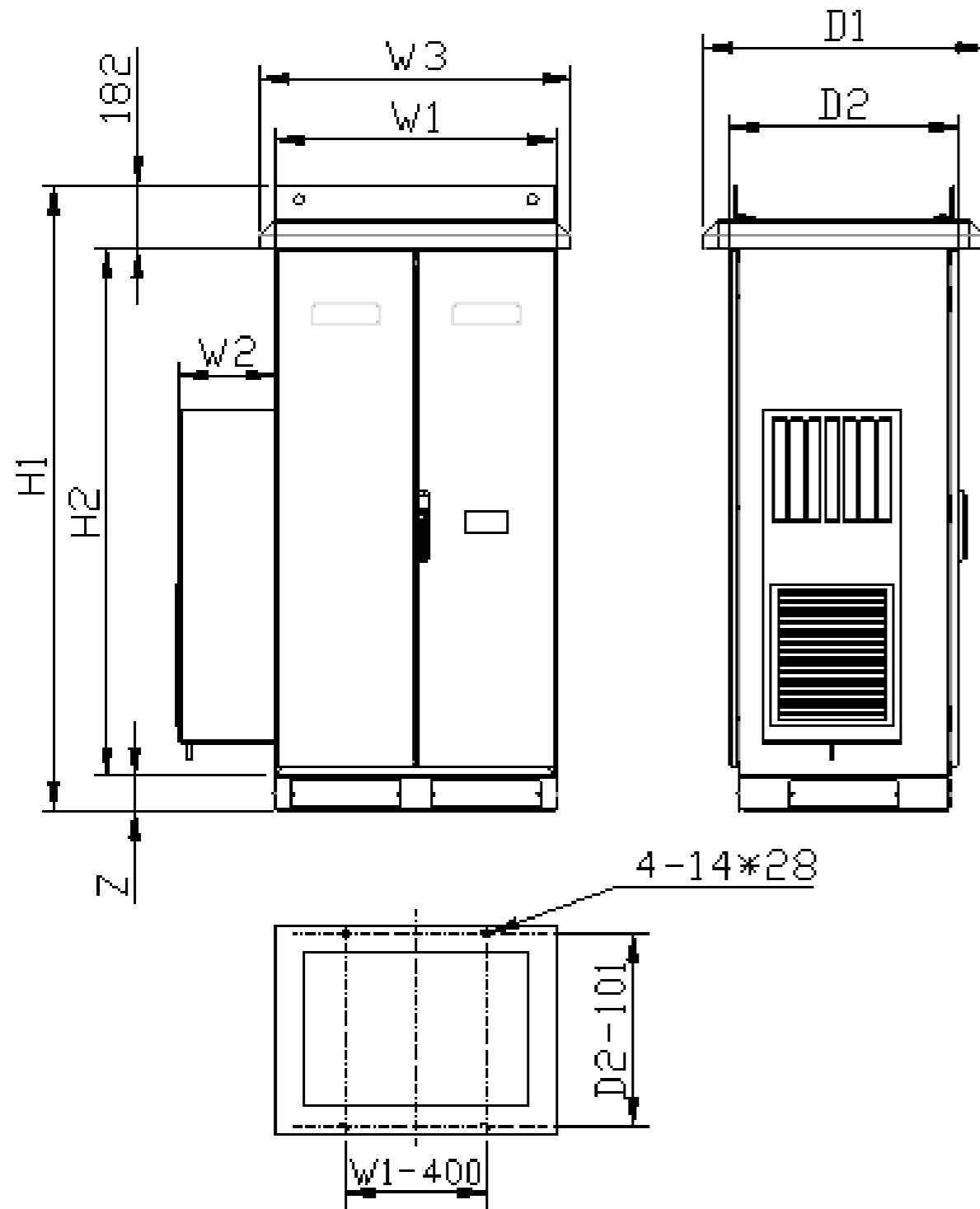

整流回馈C3成柜外形示意图

整流回馈75kW~400kW C2、C3成柜产品外形尺寸:

序号	型号	外形尺寸 (单位: mm)							重量 (kg)
		H1	H2	W1	W3	D1	D2	Z	
1	HF500A-075-4-C2	1782	1500	800	885	800	650	100	800
	HF500A-075-4-C2-Z1								
	HF500A-075-4-C3								
	HF500A-075-4-C3-Z1								
2	HF500A-075-4-C2-Z2	1882	1500	800	885	800	650	200	800
	HF500A-075-4-C3-Z2								
3	HF500A-075-4-C2-Z3	1932	1500	800	885	800	650	250	800
	HF500A-075-4-C3-Z3								
4	HF500A-075-4-C2-Z4	1982	1500	800	885	800	650	300	800
	HF500A-075-4-C3-Z4								
5	HF500A-132-4-C2	1782	1500	900	985	800	650	100	850
	HF500A-132-4-C2-Z1								
	HF500A-132-4-C3								
	HF500A-132-4-C3-Z1								
6	HF500A-132-4-C2-Z2	1882	1500	900	985	800	650	200	850
	HF500A-132-4-C3-Z2								
7	HF500A-132-4-C2-Z3	1932	1500	900	985	800	650	250	850
	HF500A-132-4-C3-Z3								
8	HF500A-132-4-C2-Z4	1982	1500	900	985	800	650	300	850
	HF500A-132-4-C3-Z4								
9	HF500A-250-4-C2	2082	1800	900	985	850	700	100	900
	HF500A-250-4-C2-Z1								
	HF500A-250-4-C3								
	HF500A-250-4-C3-Z1								
10	HF500A-250-4-C2-Z2	2182	1800	900	985	850	700	200	900
	HF500A-250-4-C3-Z2								
11	HF500A-250-4-C2-Z3	2232	1800	900	985	850	700	250	900
	HF500A-250-4-C3-Z3								
12	HF500A-250-4-C2-Z4	2282	1800	900	985	850	700	300	900
	HF500A-250-4-C3-Z4								
13	HF500A-315-4-C2	2182	1900	1000	1085	850	700	100	1000
	HF500A-315-4-C2-Z1								
	HF500A-315-4-C3								
	HF500A-315-4-C3-Z1								
	HF500A-400-4-C2								
	HF500A-400-4-C2-Z1								
HF500A-400-4-C3									
14	HF500A-315-4-C2-Z2	2282	1900	1000	1085	850	700	200	1000
	HF500A-315-4-C3-Z2								
	HF500A-400-4-C2-Z2								
	HF500A-400-4-C3-Z2								

注: 图中W2与所选空调相关, 具体尺寸请电话咨询。

HF500-4整流回馈C4成柜产品外形尺寸 (C4:户内成柜型IP20):

整流回馈75kW~800kW产品提供C4 (户内成柜型IP20) 成柜产品。

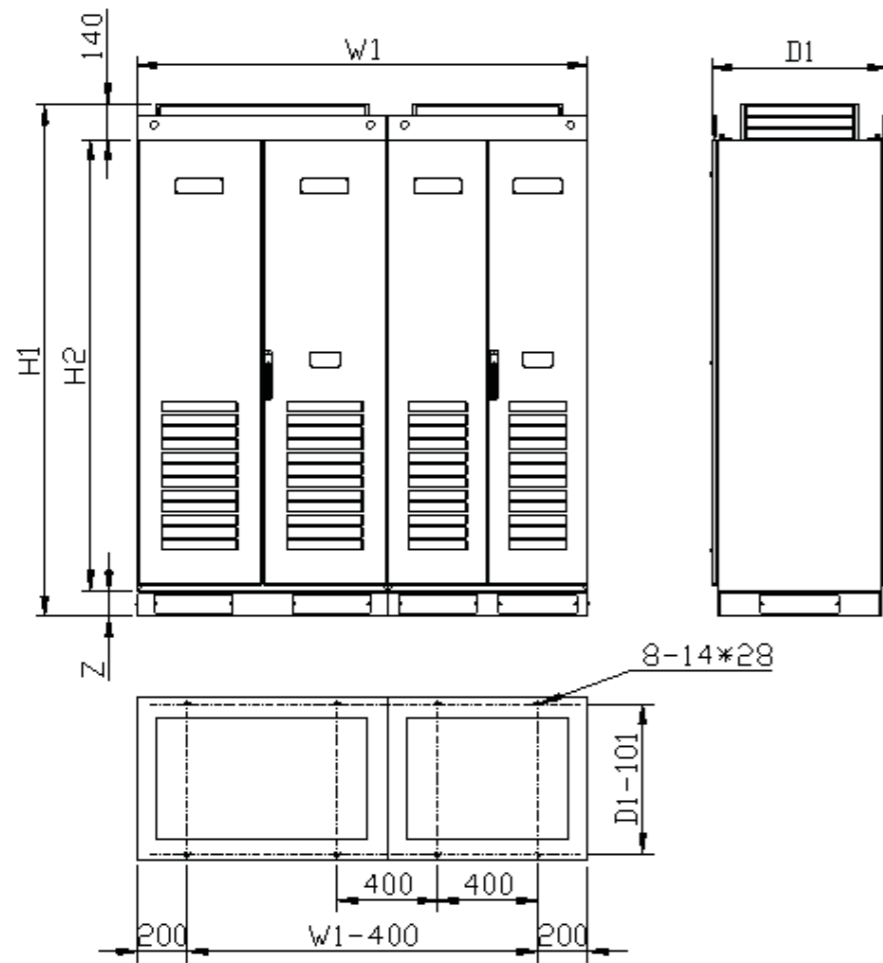

整流回馈C4成柜外形示意图

整流回馈75kW~132kW C4成柜产品外形尺寸:

序号	型号	外形尺寸 (单位: mm)					重量 (kg)
		H1	H2	W1	D1	Z	
1	HF500A-075-4-C4 HF500A-075-4-C4-Z1	1740	1500	800	650	100	800
2	HF500A-075-4-C4-Z2	1840	1500	800	650	200	800
3	HF500A-075-4-C4-Z3	1890	1500	800	650	250	800
4	HF500A-075-4-C4-Z4	1940	1500	800	650	300	800
5	HF500A-132-4-C4 HF500A-132-4-C4-Z1	1740	1500	900	650	100	850
6	HF500A-132-4-C4-Z2	1840	1500	900	650	200	850
7	HF500A-132-4-C4-Z3	1890	1500	900	650	250	850
8	HF500A-132-4-C4-Z4	1940	1500	900	650	300	850

整流回馈250kW~400kW C4成柜产品外形尺寸:

序号	型号	外形尺寸 (单位: mm)					重量 (kg)
		H1	H2	W1	D1	Z	
1	HF500A-250-4-C4 HF500A-250-4-C4-Z1	2040	1800	900	700	100	900
2	HF500A-250-4-C4-Z2	2140	1800	900	700	200	900
3	HF500A-250-4-C4-Z3	2190	1800	900	700	250	900
4	HF500A-250-4-C4-Z4	2240	1800	900	700	300	900
5	HF500A-315-4-C4 HF500A-315-4-C4-Z1 HF500A-400-4-C4 HF500A-400-4-C4-Z1	2140	1900	1000	700	100	1000
6	HF500A-315-4-C4-Z2 HF500A-400-4-C4-Z2	2240	1900	1000	700	200	1000
7	HF500A-315-4-C4-Z3 HF500A-400-4-C4-Z3	2290	1900	1000	700	250	1000
8	HF500A-315-4-C4-Z4 HF500A-400-4-C4-Z4	2340	1900	1000	700	300	1000

整流回馈500kW~800kW C4成柜产品外形尺寸:

序号	型号	外形尺寸 (单位: mm)					重量 (kg)
		H1	H2	W1	D1	Z	
1	HF500A-500-4-C4 HF500A-500-4-C4-Z1	2040	1800	1800	700	100	2000
2	HF500A-500-4-C4-Z2	2140	1800	1800	700	200	2000
3	HF500A-500-4-C4-Z3	2190	1800	1800	700	250	2000
4	HF500A-500-4-C4-Z4	2240	1800	1800	700	300	2000
5	HF500A-630-4-C4 HF500A-630-4-C4-Z1 HF500A-800-4-C4 HF500A-800-4-C4-Z1	2140	1900	2000	700	100	2200
6	HF500A-630-4-C4-Z2 HF500A-800-4-C4-Z2	2240	1900	2000	700	200	2200
7	HF500A-630-4-C4-Z3 HF500A-800-4-C4-Z3	2290	1900	2000	700	250	2200
8	HF500A-630-4-C4-Z4 HF500A-800-4-C4-Z4	2340	1900	2000	700	300	2200

### 3.2 HF500系列690V产品外形尺寸及安装尺寸

HF500LC-6系列变频器(水冷)外形尺寸:

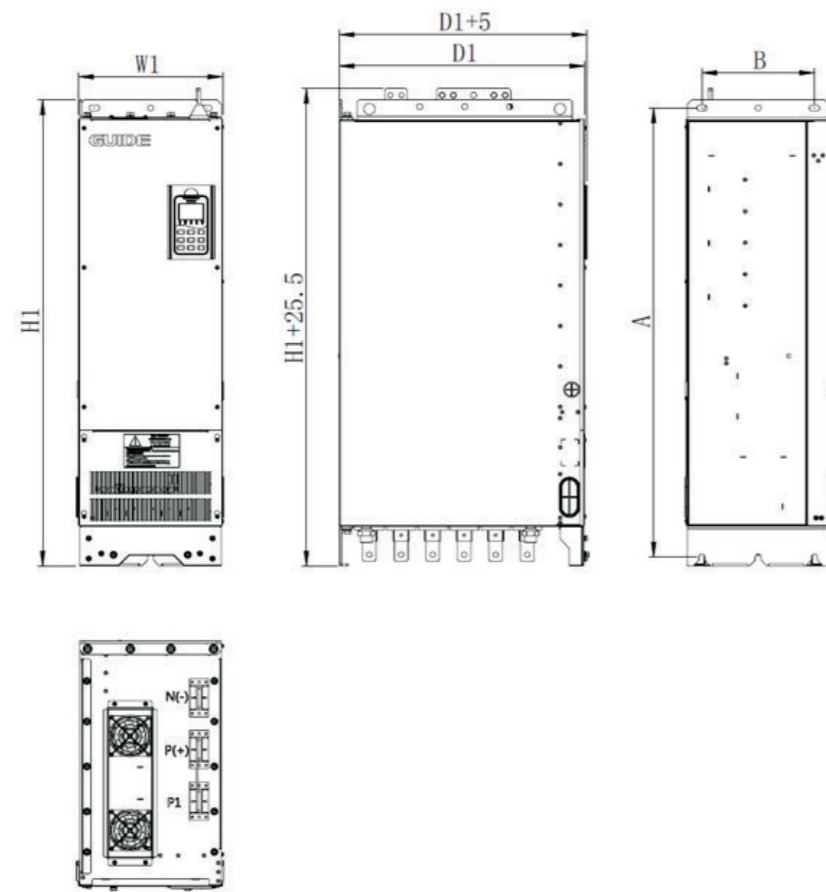

型号	功率 (kW)	外形尺寸 (单位: mm)			安装尺寸 (单位: mm)		安装孔径	推荐安装螺栓 (8.8级)	重量 (kg)	机型
		H1	W1	D1	A	B				
HF500LC-160-6	160	1036	320	445	998	250	Φ 13	M12	150	G2
HF500LC-200-6	200									
HF500LC-250-6	250									
HF500LC-280-6	280	1036	320	545	998	250	Φ 13	M12	150	G2
HF500LC-315-6	315									
HF500LC-355-6	355									
HF500LC-400-6	400	1186	320	545	1148	250	Φ 13	M12	170	G3
HF500LC-400-6-S	400									
HF500LC-450-6	450									
HF500LC-450-6-S	450	1186	320	545	1148	250	Φ 13	M12	170	G3
HF500LC-500-6	500									
HF500LC-500-6-S	500									
HF500LC-560-6	560	1186	320	545	1148	250	Φ 13	M12	170	G3
HF500LC-560-6-S	560									

### HF500-6系列变频器(风冷)外形尺寸:

(1) HF500-6系列变频器模块外形尺寸图:

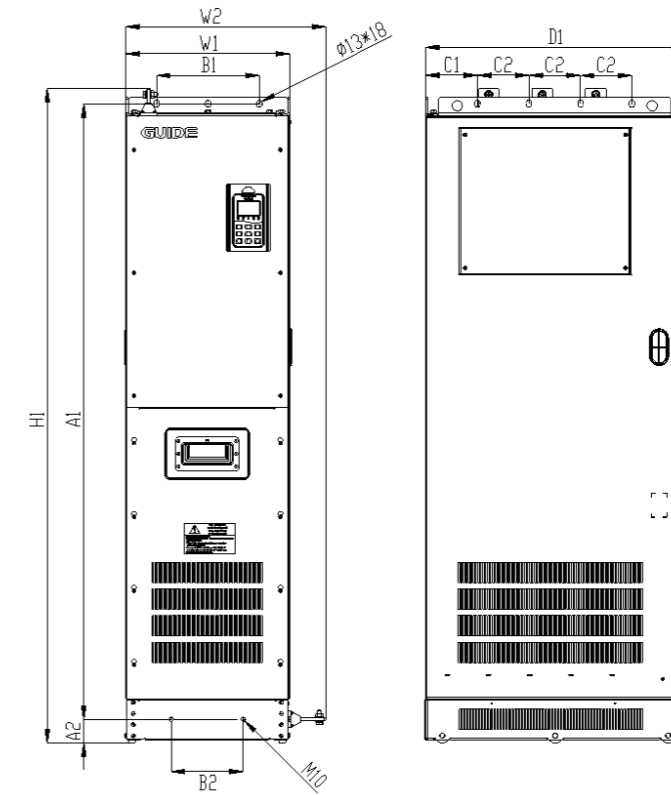

D1~D3机型示意图

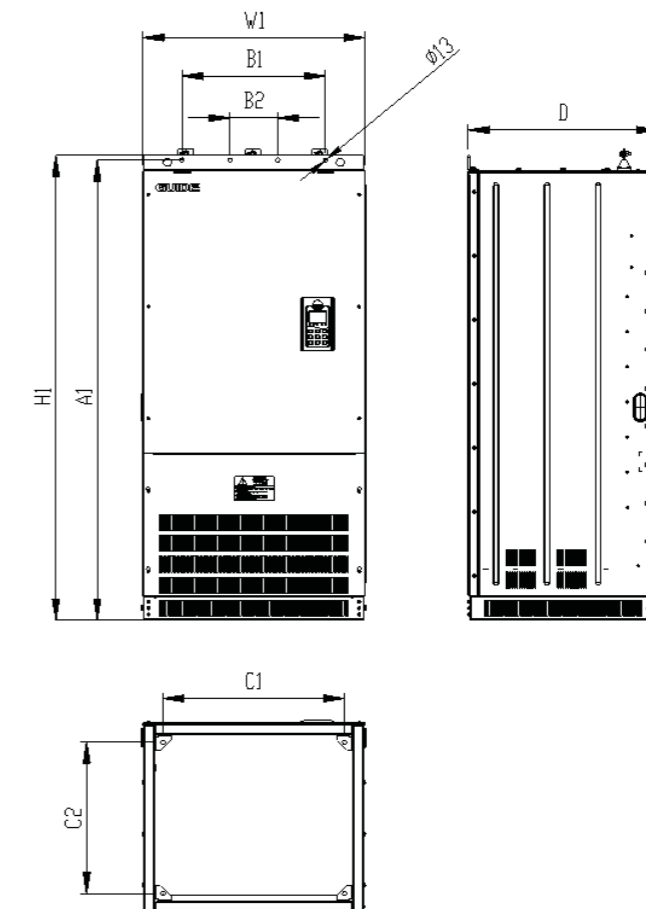

D4机型示意图

型号	外形尺寸 (单位: mm)				安装尺寸 (单位: mm)						安装 孔径	推荐 安装 螺栓 (8.8级)	重量 (kg)	机型
	H1	W1	W2	D1	A1	A2	B1	B2	C1	C2				
HF500-055-6	1045	325	390	535	976.5	50.5	200	125	112	150	5-φ13	5-M10	120	D1
HF500-075-6														
HF500-090-6														
HF500-110-6														
HF500-132-6	1370	345	435	585	1275	57.5	200	175	100	125	6-φ13	6-M10	150	D2
HF500-160-6														
HF500-200-6														
HF500-250-6	1595	400	485	635	1500	57.5	250	175	125	125	6-φ13	6-M10	200	D3
HF500-280-6														
HF500-315-6														
HF500-355-6	1475	700	-	600	1438	-	450	150	569	473	8-φ13	8-M10	300	D4
HF500-400-6														
HF500-450-6														
HF500-500-6														
HF500-560-6														

机型	功率	外形尺寸 (单位: mm)					重量 (kg)
		H1	H2	W1	D1	Z	
D5	630kW	2450	2200	1200	700	100	900
	710kW						
D6	800kW	2450	2200	1600	700	100	1100

HF500B-6系列逆变器外形尺寸:

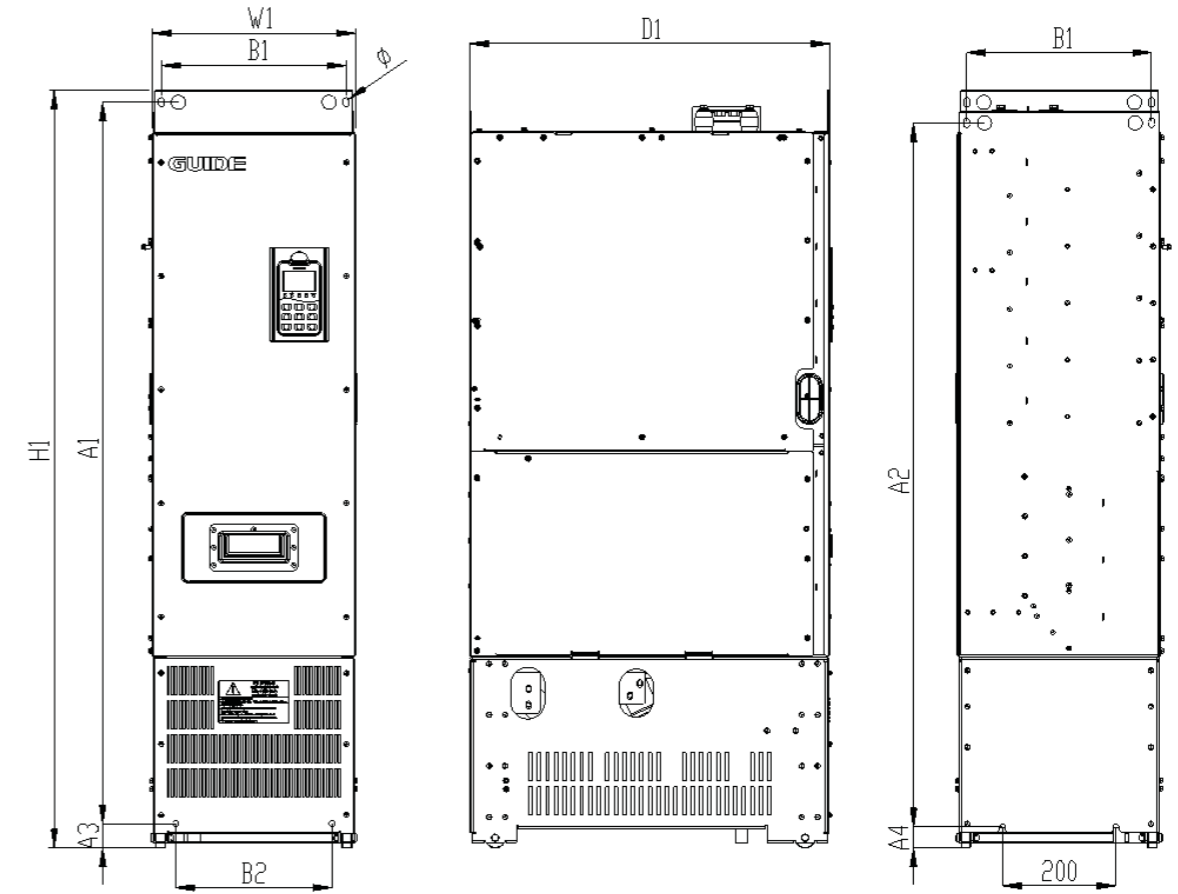

逆变器模块外形示意图

(2) HF500-6系列变频器成柜外形尺寸图:

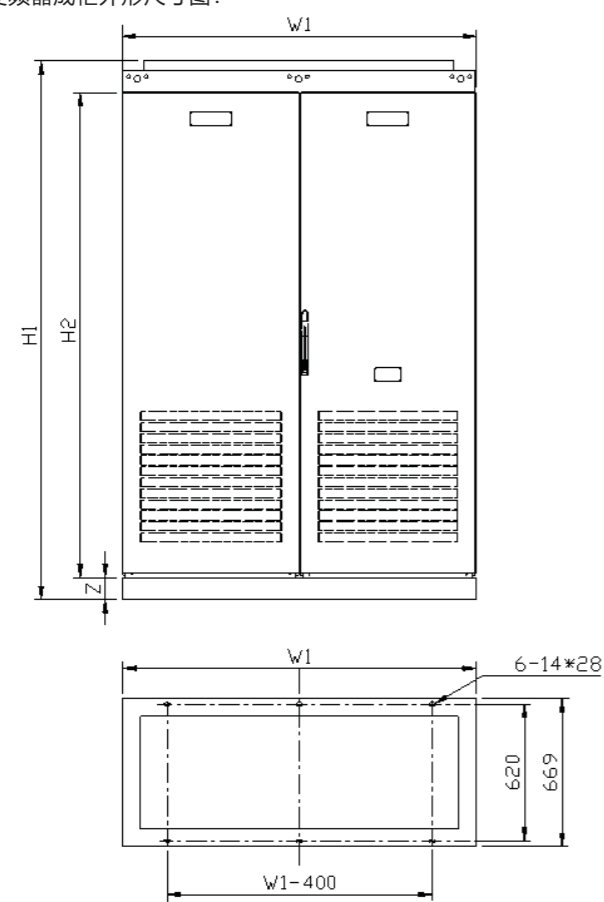

D5~D6机型示意图

逆变器模块160kW~560kW外形尺寸及安装尺寸:

序号	型号	外形尺寸 (单位: mm)			安装尺寸 (单位: mm)						安装 孔径	推荐 安装 螺栓 (8.8级)	重量 (kg)
		H1	W1	D1	A1	A2	A3	A4	B1	B2			
1	HF500B-160-6-D	1035	298	572	942	927	72.5	52.5	264	225	4-φ13	4-M10	120
	HF500B-200-6-D												
	HF500B-250-6-D												
2	HF500B-280-6-D	1196	353	562	1138	1123	47	37	325	282	4-φ13	4-M10	150
	HF500B-315-6-D												
	HF500B-355-6-D												
3	HF500B-400-6-D	1335	356	634	1287	1240	43	37	325	275	4-φ13	4-M10	200
	HF500B-450-6-D												
	HF500B-500-6-D												
	HF500B-560-6-D												

注: 560kW以上逆变器为成柜型。

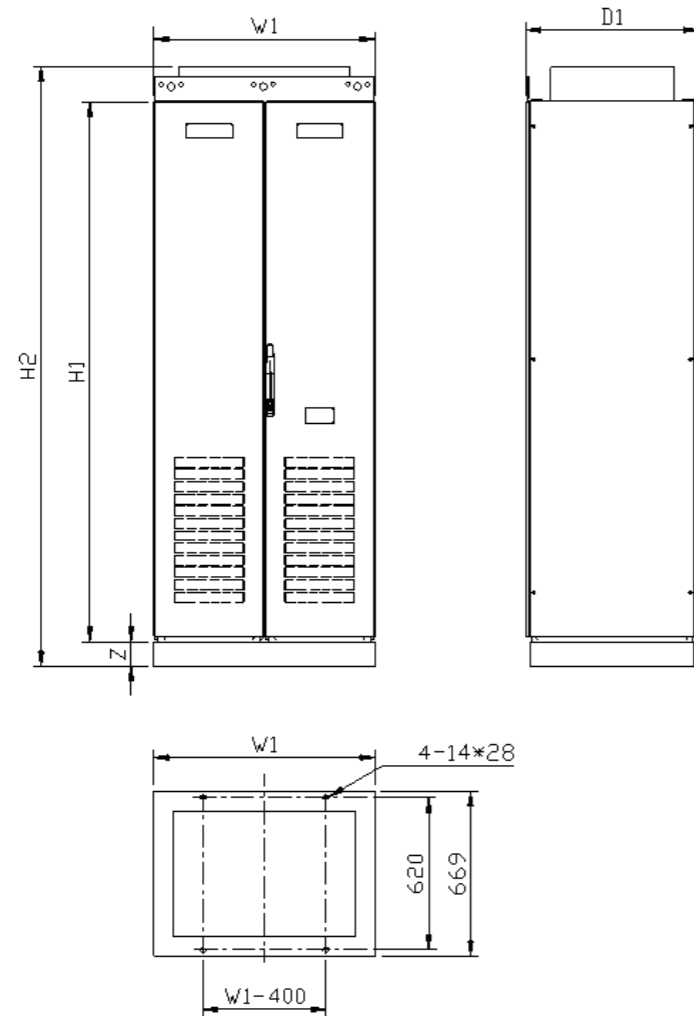

逆变器成柜外形示意图

逆变器标准成柜产品外形尺寸:

序号	型号	外形尺寸 (单位: mm)					重量 (kg)
		H1	H2	W1	D1	Z	
1	HF500B-630-6-C	2450	2200	900	700	100	900
	HF500B-630-6-C-Z1						
	HF500B-710-6-C						
	HF500B-710-6-C-Z1						
	HF500B-800-6-C						
	HF500B-800-6-C-Z1						
2	HF500B-900-6-C	2550	2200	900	700	200	900
	HF500B-900-6-C-Z1						
	HF500B-1000-6-C						
	HF500B-1000-6-C-Z1						
	HF500B-1120-6-C						
	HF500B-1120-6-C-Z1						
3	HF500B-630-6-C-Z2	2600	2200	900	700	250	900
	HF500B-710-6-C-Z2						
	HF500B-800-6-C-Z2						
	HF500B-900-6-C-Z2						
	HF500B-1000-6-C-Z2						
	HF500B-1120-6-C-Z2						
4	HF500B-630-6-C-Z3	2650	2200	900	700	300	900
	HF500B-710-6-C-Z3						
	HF500B-800-6-C-Z3						
	HF500B-900-6-C-Z3						
	HF500B-1000-6-C-Z3						
	HF500B-1120-6-C-Z3						
4	HF500B-630-6-C-Z4	2650	2200	900	700	300	900
	HF500B-710-6-C-Z4						
	HF500B-800-6-C-Z4						
	HF500B-900-6-C-Z4						
	HF500B-1000-6-C-Z4						
	HF500B-1120-6-C-Z4						

HF500A-6整流回馈模块外形尺寸:

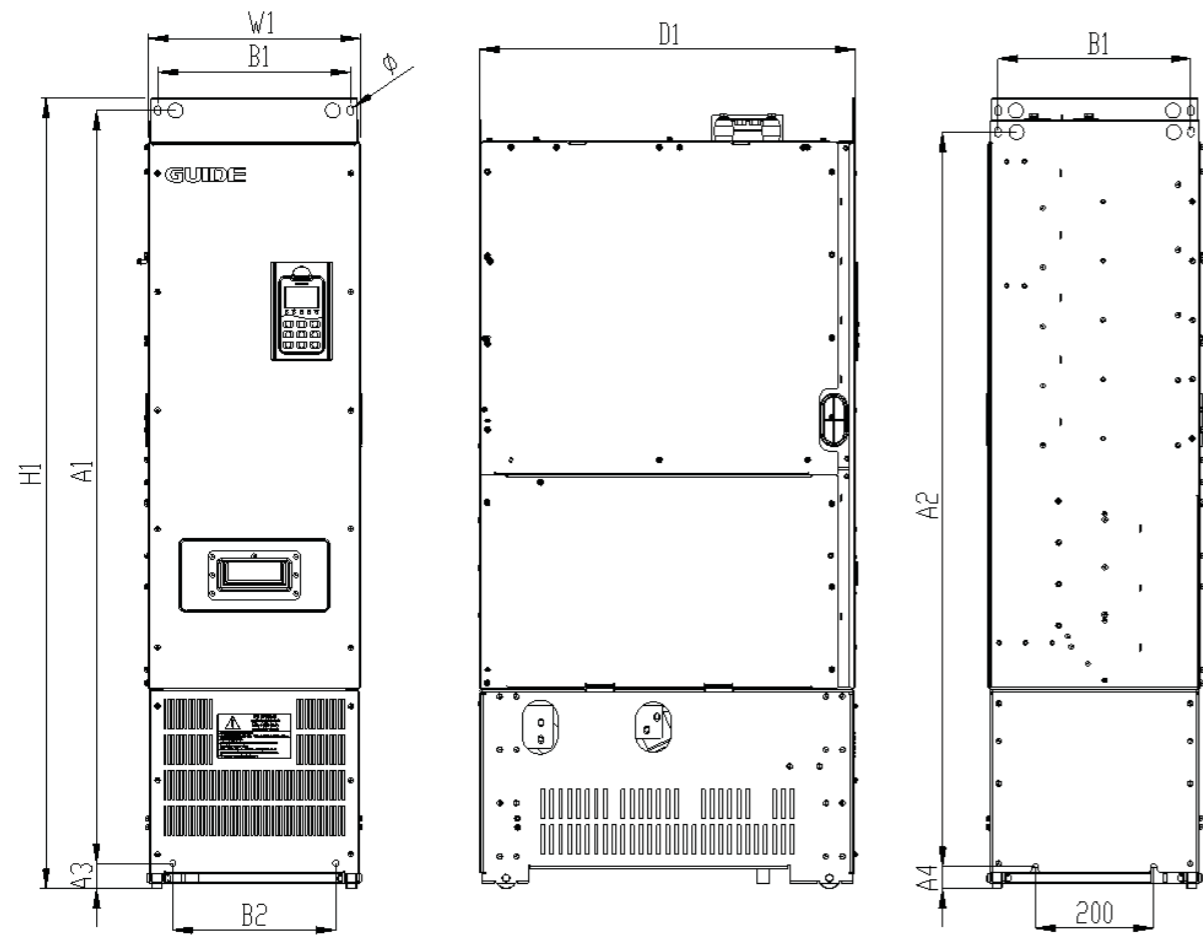

整流回馈外形示意图

整流回馈模块160kW~500kW外形尺寸及安装尺寸

序号	型号	外形尺寸 (单位: mm)			安装尺寸 (单位: mm)						推荐 安装 螺栓 (8.8级)	重量 (kg)	
		H1	W1	D1	A1	A2	A3	A4	B1	B2			
1	HF500A-160-6-D	1035	298	572	942	927	72.5	52.5	264	225	4-φ13	4-M10	120
	HF500A-250-6-D												
2	HF500A-315-6-D	1196	353	562	1138	1123	47	37	325	282	4-φ13	4-M10	150
3	HF500A-400-6-D	1335	356	634	1287	1240	43	37	325	275	4-φ13	4-M10	200
	HF500A-500-6-D												

HF500A-6整流回馈160kW~3000kW产品提供标准成柜产品。成柜产品尺寸图如下:

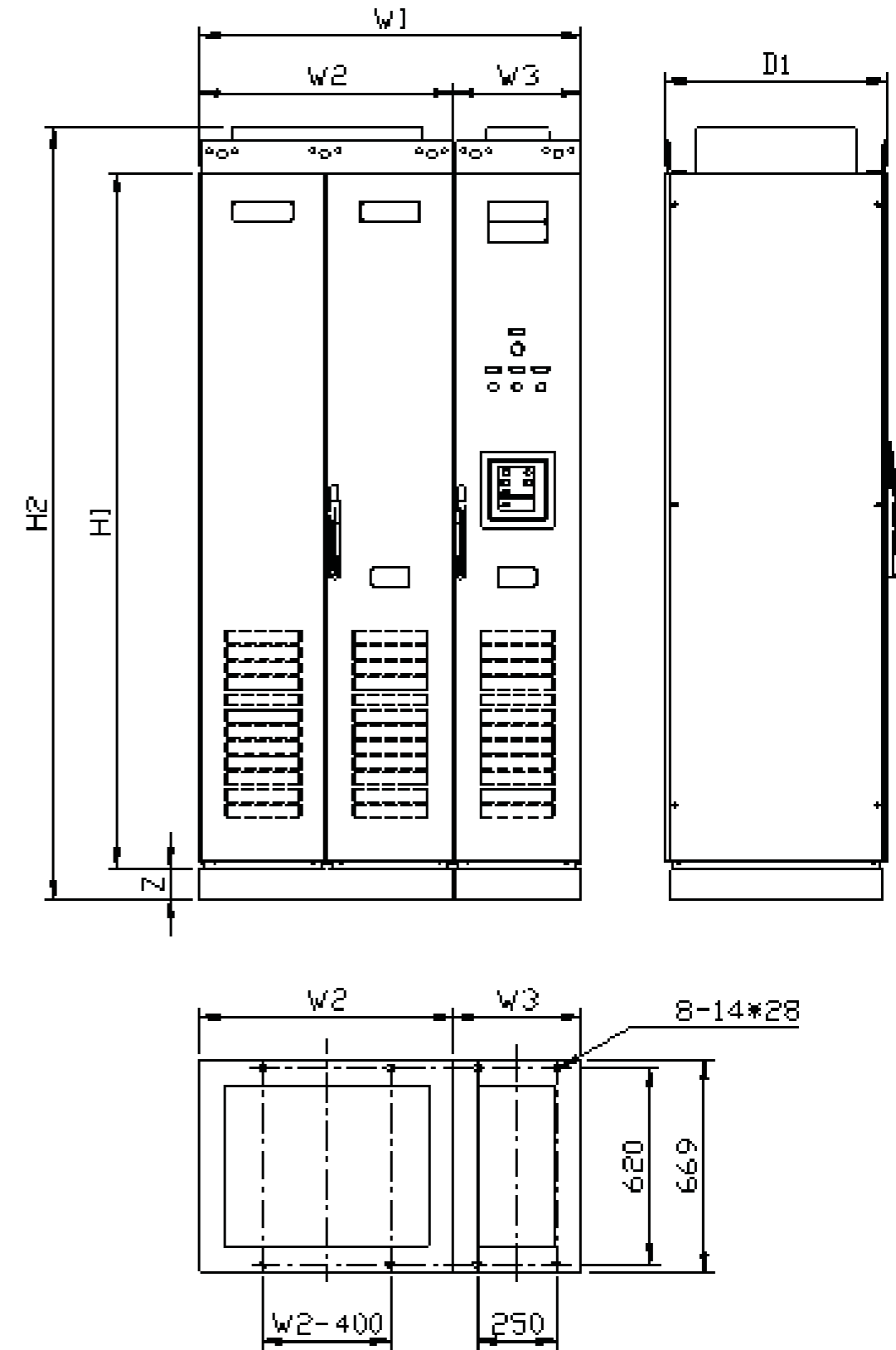

整流回馈HF500A-160-6-C+P、HF500A-250-6-C+P、HF500A-315-6-C+P和HF500A-500-6-C+P成柜外形示意图

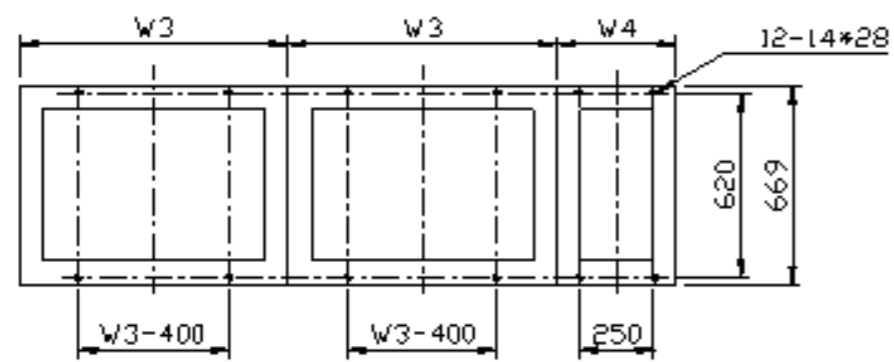
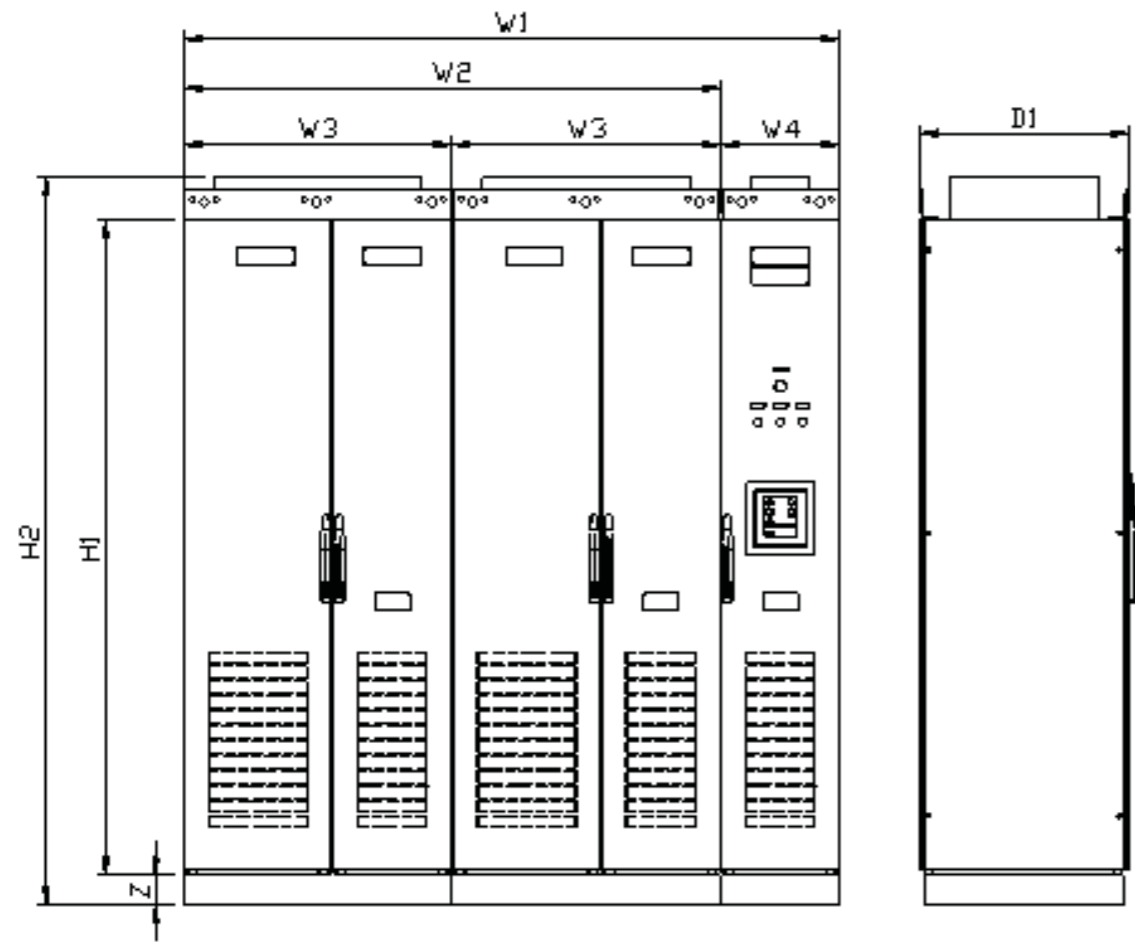

整流回馈HF500A-630-6-C+P、HF500A-800-6-C+P  
和HF500A-1000-6-C+P成柜外形示意图

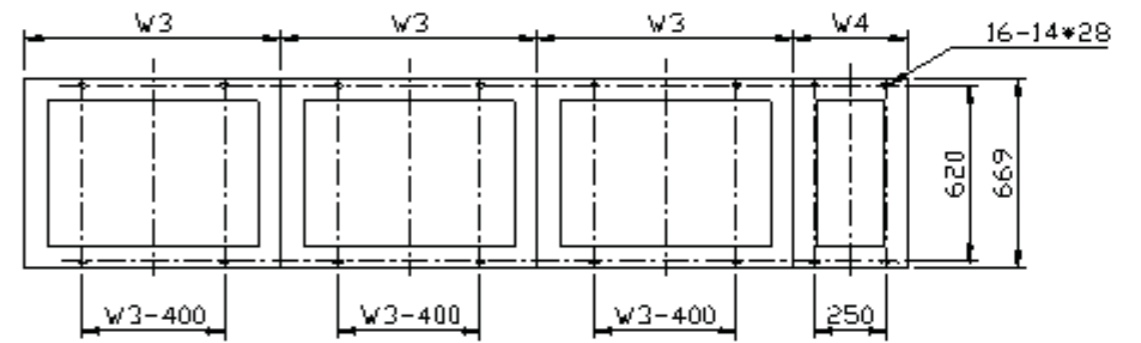
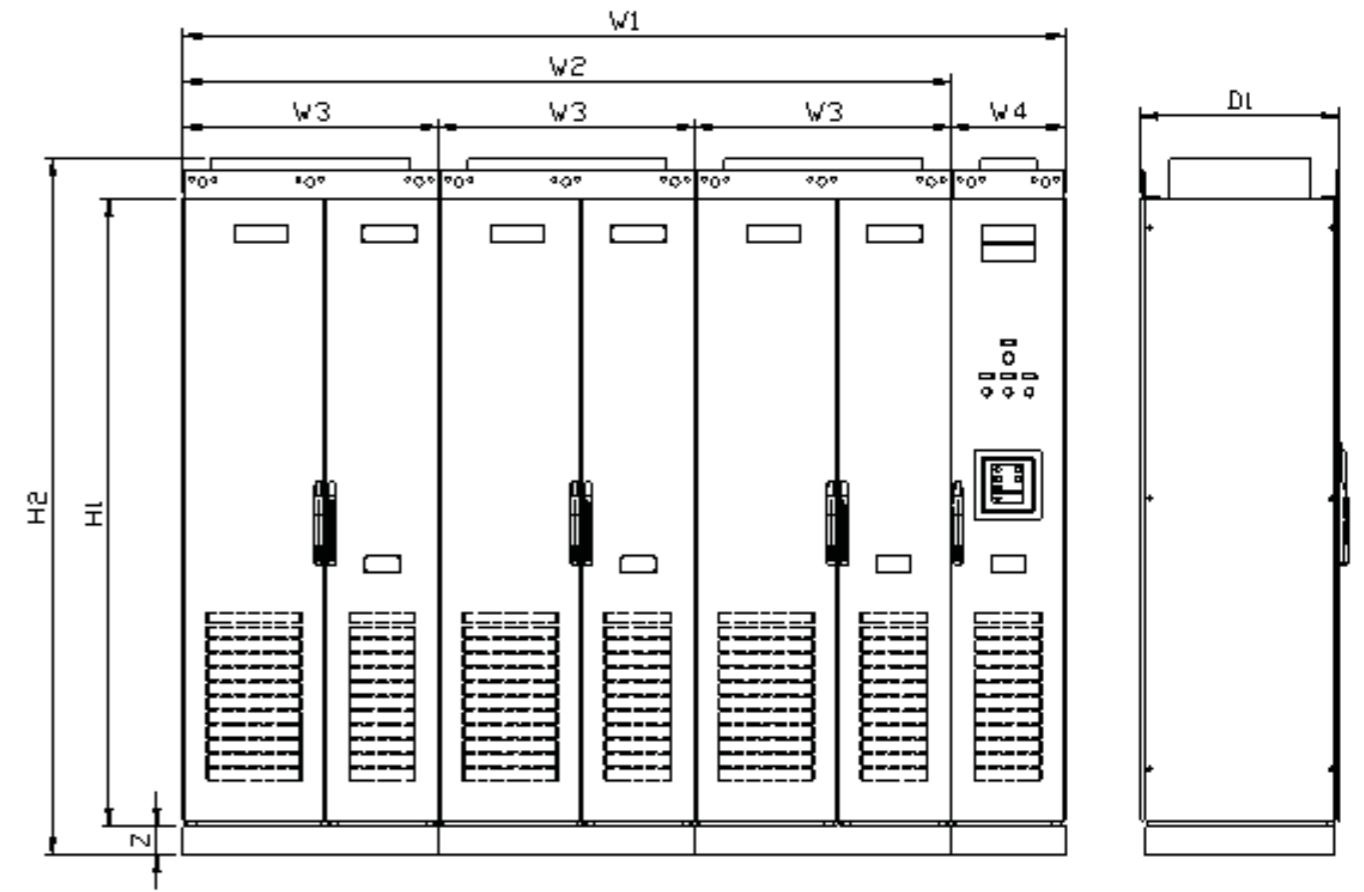

整流回馈HF500A-1500-6-C+P成柜外形示意图



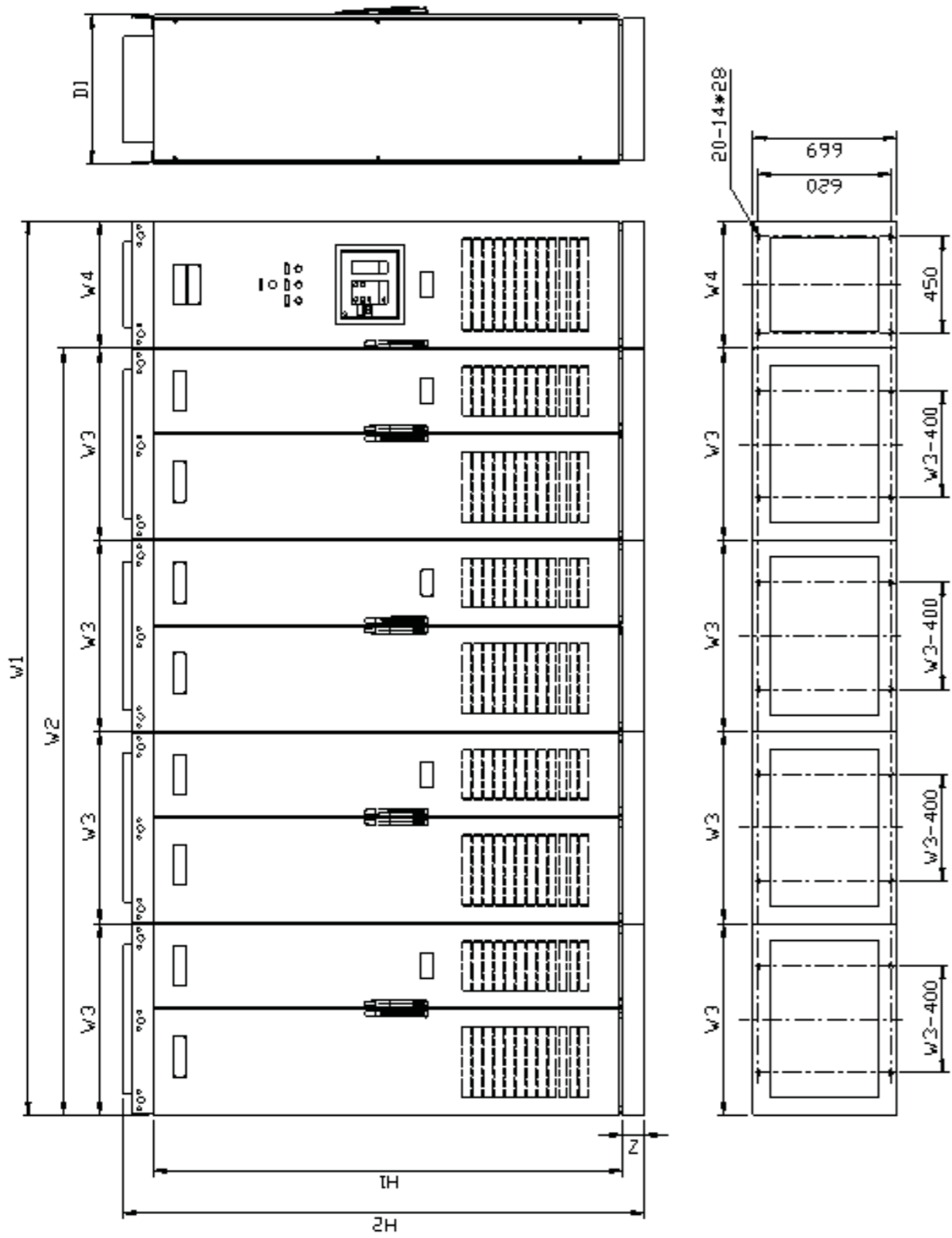

整流回馈HF500A-2000-6-C+P成柜外形示意图

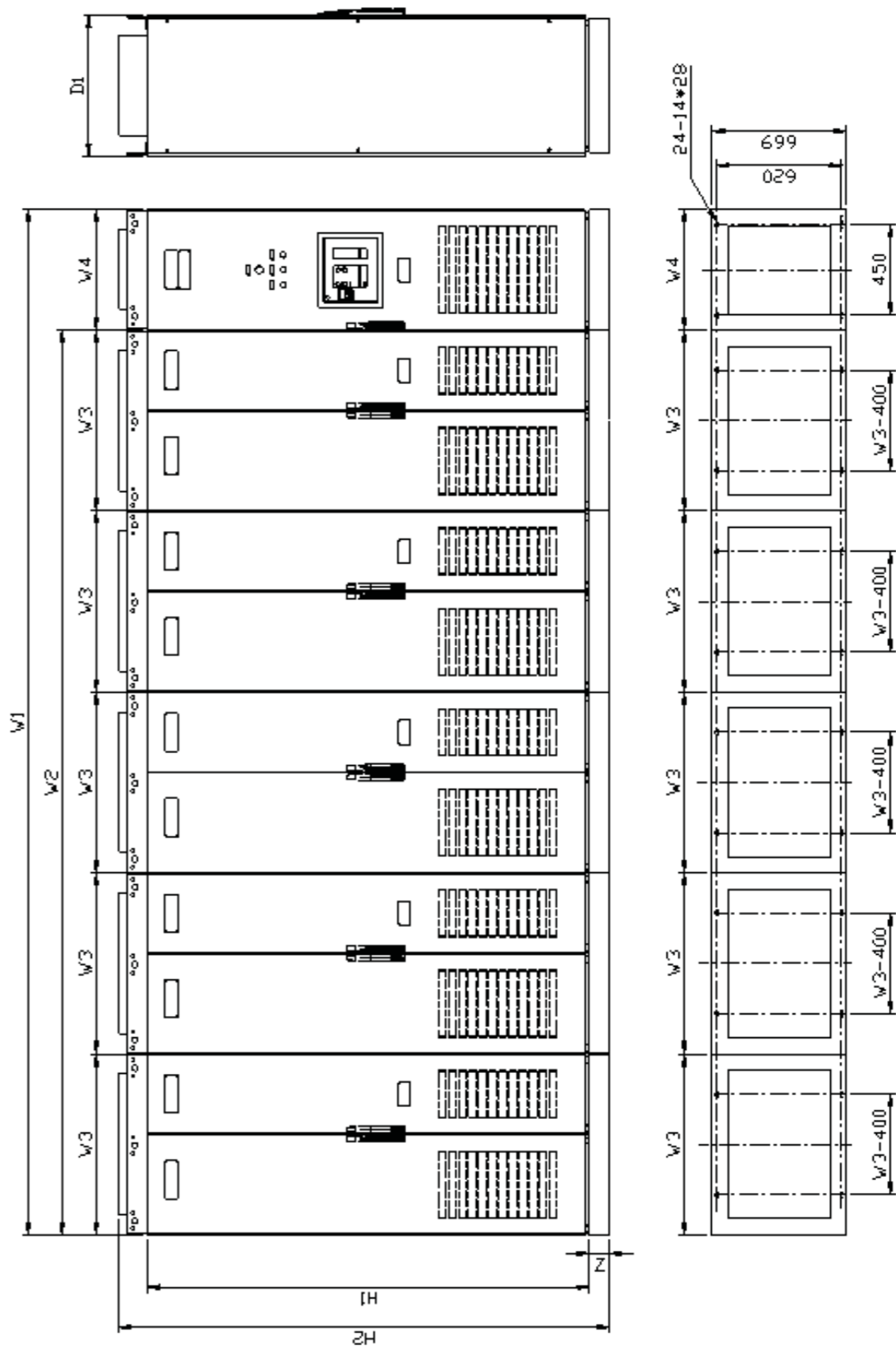

整流回馈HF500A-2500-6-C+P成柜外形示意图

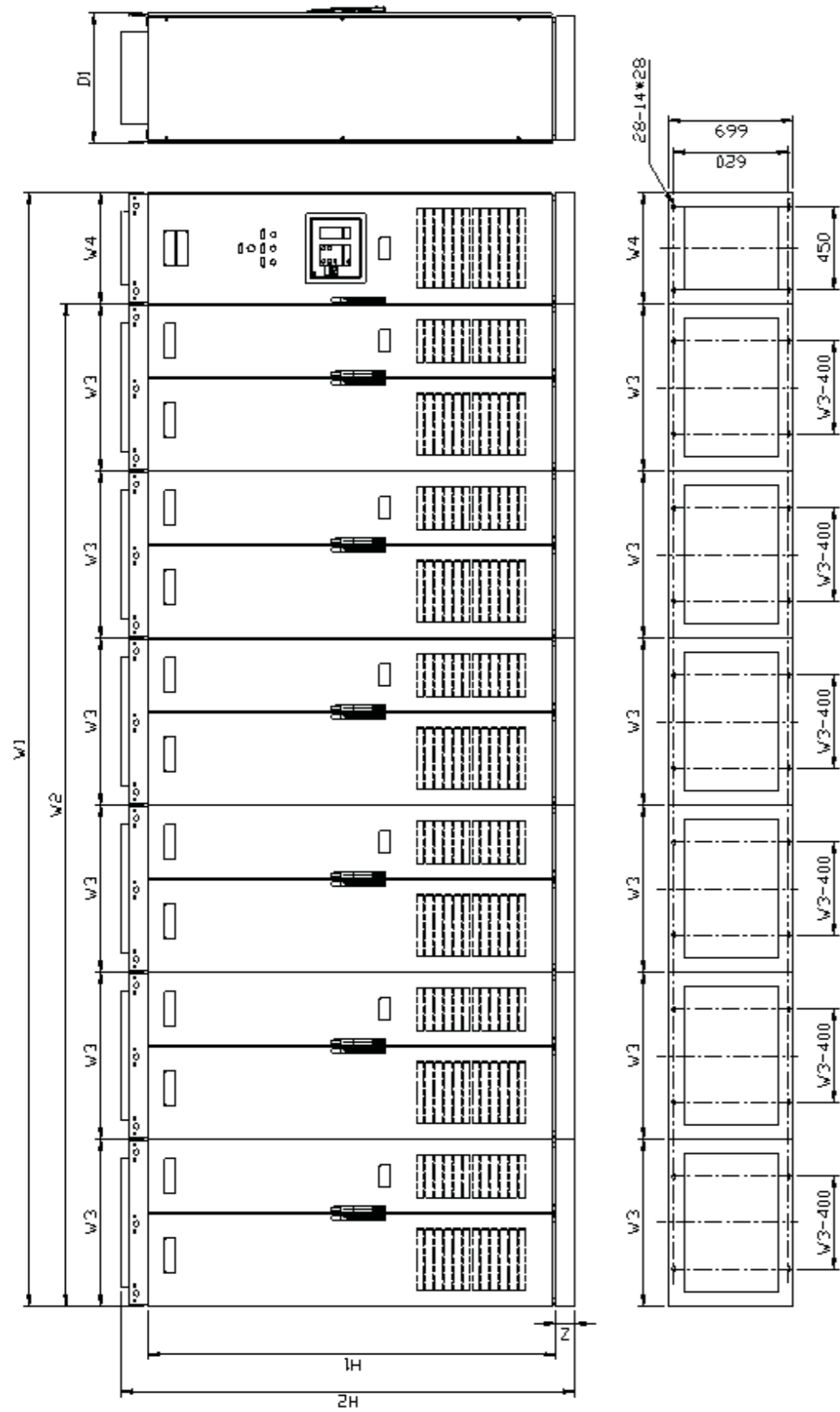

整流回馈HF500A-3000-6-C+P成柜外形示意图

整流回馈160kW和250kW标准成柜产品外形尺寸:

序号	型号	外形尺寸 (单位: mm)							重量 (kg)
		H1	H2	W 1	W2	W 3	D1	Z	
1	HF500A-160-6-C HF500A-160-6-C-Z1	2450	2200	/	800	/	700	100	1000
	HF500A-250-6-C HF500A-250-6-C-Z1								
2	HF500A-160-6-C-Z2 HF500A-250-6-C-Z2	2550	2200	/	800	/	700	200	1000
	HF500A-160-6-C-Z3 HF500A-250-6-C-Z3								
3	HF500A-160-6-C-Z3 HF500A-250-6-C-Z3	2600	2200	/	800	/	700	250	1000
	HF500A-160-6-C-Z4 HF500A-250-6-C-Z4								
4	HF500A-160-6-C-Z4 HF500A-250-6-C-Z4	2650	2200	/	800	/	700	300	1000
	HF500A-160-6-C+P HF500A-160-6-C-Z1+P HF500A-250-6-C+P HF500A-250-6-C-Z1+P								
5	HF500A-160-6-C+P HF500A-160-6-C-Z1+P HF500A-250-6-C+P HF500A-250-6-C-Z1+P	2450	2200	1200	800	400	700	100	1150
	HF500A-160-6-C-Z2+P HF500A-250-6-C-Z2+P								
6	HF500A-160-6-C-Z2+P HF500A-250-6-C-Z2+P	2550	2200	1200	800	400	700	200	1150
	HF500A-160-6-C-Z3+P HF500A-250-6-C-Z3+P								
7	HF500A-160-6-C-Z3+P HF500A-250-6-C-Z3+P	2600	2200	1200	800	400	700	250	1150
	HF500A-160-6-C-Z4+P HF500A-250-6-C-Z4+P								
8	HF500A-160-6-C-Z4+P HF500A-250-6-C-Z4+P	2650	2200	1200	800	400	700	300	1150

整流回馈315kW、400kW和500kW标准成柜产品外形尺寸:

序号	型号	外形尺寸 (单位: mm)							重量 (kg)
		H1	H2	W1	W2	W3	D1	Z	
1	HF500A-315-6-C HF500A-315-6-C-Z1	2450	2200	/	900	/	700	100	10 00
	HF500A-400-6-C HF500A-400-6-C-Z1								
	HF500A-500-6-C HF500A-500-6-C-Z1								
2	HF500A-315-6-C-Z2 HF500A-400-6-C-Z2	2550	2200	/	900	/	700	200	1000
	HF500A-500-6-C-Z2								
3	HF500A-315-6-C-Z3 HF500A-400-6-C-Z3	2600	2200	/	900	/	700	250	1000
	HF500A-500-6-C-Z3								
4	HF500A-315-6-C-Z4 HF500A-400-6-C-Z4	2650	2200	/	900	/	700	300	1000
	HF500A-500-6-C-Z4								
5	HF500A-315-6-C+P HF500A-315-6-C-Z1+P	2450	2200	1300	900	400	700	100	1150
	HF500A-400-6-C+P HF500A-400-6-C-Z1+P								
	HF500A-500-6-C+P HF500A-500-6-C-Z1+P								
6	HF500A-315-6-C-Z2+P HF500A-400-6-C-Z2+P	2550	2200	1300	900	400	700	200	1150
	HF500A-500-6-C-Z2+P								
7	HF500A-315-6-C-Z3+P HF500A-400-6-C-Z3+P	2600	2200	1300	900	400	700	250	1150
	HF500A-500-6-C-Z3+P								
8	HF500A-315-6-C-Z4+P HF500A-400-6-C-Z4+P	2650	2200	1300	900	400	700	300	1150
	HF500A-500-6-C-Z4+P								

整流回馈630kW、800kW和1000kW标准成柜产品外形尺寸:

序号	型号	外形尺寸 (单位: mm)								重量 (kg)
		H1	H2	W1	W2	W3	W4	D1	Z	
1	HF500A-630-6-C HF500A-630-6-C-Z1	2450	2200	/	1800	900	/	700	100	1100
	HF500A-800-6-C HF500A-800-6-C-Z1									
	HF500A-1000-6-C HF500A-1000-6-C-Z1									
2	HF500A-630-6-C-Z2 HF500A-800-6-C-Z2	2550	2200	/	1800	900	/	700	200	1100
	HF500A-1000-6-C-Z2									
3	HF500A-630-6-C-Z3 HF500A-800-6-C-Z3	2600	2200	/	1800	900	/	700	250	1100
	HF500A-1000-6-C-Z3									
4	HF500A-630-6-C-Z4 HF500A-800-6-C-Z4	2650	2200	/	1800	900	/	700	300	1100
	HF500A-1000-6-C-Z4									
5	HF500A-630-6-C+P HF500A-630-6-C-Z1+P	2450	2200	2200	1800	900	400	700	100	1300
	HF500A-800-6-C+P HF500A-800-6-C-Z1+P									
	HF500A-1000-6-C+P HF500A-1000-6-C-Z1+P									
6	HF500A-630-6-C-Z2+P HF500A-800-6-C-Z2+P	2550	2200	2200	1800	900	400	700	200	1300
	HF500A-1000-6-C-Z2+P									
7	HF500A-630-6-C-Z3+P HF500A-800-6-C-Z3+P	2600	2200	2200	1800	900	400	700	250	1300
	HF500A-1000-6-C-Z3+P									
8	HF500A-630-6-C-Z4+P HF500A-800-6-C-Z4+P	2650	2200	2200	1800	900	400	700	300	1300
	HF500A-1000-6-C-Z4+P									

整流回馈1500kW标准成柜产品外形尺寸:

序号	型号	外形尺寸 (单位: mm)								重量 (kg)
		H1	H2	W1	W2	W3	W4	D1	Z	
1	HF500A-1500-6-C HF500A-1500-6-C-Z1	2450	2200	/	2700	900	/	700	100	1800
2	HF500A-1500-6-C-Z2	2550	2200	/	2700	900	/	700	200	1800
3	HF500A-1500-6-C-Z3	2600	2200	/	2700	900	/	700	250	1800
4	HF500A-1500-6-C-Z4	2650	2200	/	2700	900	/	700	300	1800
5	HF500A-1500-6-C+P HF500A-1500-6-C-Z1+P	2450	2200	3300	2700	900	400	700	100	2200
6	HF500A-1500-6-C-Z2+P	2550	2200	3300	2700	900	400	700	200	2200
7	HF500A-1500-6-C-Z3+P	2600	2200	3300	2700	900	400	700	250	2200
8	HF500A-1500-6-C-Z4+P	2650	2200	3300	2700	900	400	700	300	2200

整流回馈2000kW标准成柜产品外形尺寸:

序号	型号	外形尺寸 (单位: mm)								重量 (kg)
		H1	H2	W1	W2	W3	W4	D1	Z	
1	HF500A-2000-6-C HF500A-2000-6-C-Z1	2450	2200	/	3600	900	/	700	100	2500
2	HF500A-2000-6-C-Z2	2550	2200	/	3600	900	/	700	200	2500
3	HF500A-2000-6-C-Z3	2600	2200	/	3600	900	/	700	250	2500
4	HF500A-2000-6-C-Z4	2650	2200	/	3600	900	/	700	300	2500
5	HF500A-2000-6-C+P HF500A-2000-6-C-Z1+P	2450	2200	4200	3600	900	600	700	100	3000
6	HF500A-2000-6-C-Z2+P	2550	2200	4200	3600	900	600	700	200	3000
7	HF500A-2000-6-C-Z3+P	2600	2200	4200	3600	900	600	700	250	3000
8	HF500A-2000-6-C-Z4+P	2650	2200	4200	3600	900	600	700	300	3000

整流回馈2500kW标准成柜产品外形尺寸:









序号	型号	外形尺寸 (单位: mm)								重量 (kg)
		H1	H2	W1	W2	W3	W4	D1	Z	
1	HF500A-2500-6-C HF500A-2500-6-C-Z1	2450	2200	/	4500	900	/	700	100	3200
2	HF500A-2500-6-C-Z2	2550	2200	/	4500	900	/	700	200	3200
3	HF500A-2500-6-C-Z3	2600	2200	/	4500	900	/	700	250	3200
4	HF500A-2500-6-C-Z4	2650	2200	/	4500	900	/	700	300	3200
5	HF500A-2500-6-C+P HF500A-2500-6-C-Z1+P	2450	2200	5100	4500	900	600	700	100	3800
6	HF500A-2500-6-C-Z2+P	2550	2200	5100	4500	900	600	700	200	3800
7	HF500A-2500-6-C-Z3+P	2600	2200	5100	4500	900	600	700	250	3800
8	HF500A-2500-6-C-Z4+P	2650	2200	5100	4500	900	600	700	300	3800





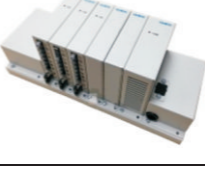

整流回馈3000kW标准成柜产品外形尺寸:

序号	型号	外形尺寸 (单位: mm)								重量 (kg)
		H1	H2	W1	W2	W3	W4	D1	Z	
1	HF500A-3000-6-C HF500A-3000-6-C-Z1	2450	2200	/	5400	900	/	700	100	3800
2	HF500A-3000-6-C-Z2	2550	2200	/	5400	900	/	700	200	3800
3	HF500A-3000-6-C-Z3	2600	2200	/	5400	900	/	700	250	3800
4	HF500A-3000-6-C-Z4	2650	2200	/	5400	900	/	700	300	3800
5	HF500A-3000-6-C+P HF500A-3000-6-C-Z1+P	2450	2200	6000	5400	900	600	700	100	4500
6	HF500A-3000-6-C-Z2+P	2550	2200	6000	5400	900	600	700	200	4500
7	HF500A-3000-6-C-Z3+P	2600	2200	6000	5400	900	600	700	250	4500
8	HF500A-3000-6-C-Z4+P	2650	2200	6000	5400	900	600	700	300	4500

## 4 HF500系列产品配件

型号	图片	描述
GDHF-DP02总线卡		GDHF-DP02总线卡符合标准的Profibus现场总线的国际标准，与HF500系列产品配合使用。
GDHF-MB01通讯卡		GDHF-MB01通讯卡支持MODBUS-RTU从站协议，带RS485接口和RS232接口，提供与RS485或RS232的MODBUS-RTU接口设备实现联网，与HF500系列产品配合使用。
GDHF-PN01通讯卡		GDHF-PN01通讯卡支持Profinet从站协议，带RJ45接口，与HF500系列产品配合使用。
GDHF-CA01总线卡		GDHF-CA01总线卡支持CAN-OPEN从站协议，带CAN2.0B接口，与HF500系列产品配合使用。
GDHF-PGC1通用PG卡		GDHF-PGC1通用PG卡可作为编码器接入变频器的适配器，与HF500系列产品配合使用。（输出直流电压15V）
GDHF-PGD1同步PG卡		GDHF-PGD1同步PG卡可作为编码器接入变频器的适配器，与HF500系列变频器、逆变器的同步功能配合使用。（输出直流电压15V）
GDHF-DH底盒套件		使用GDHF-DH底盒套件，用户可以将操作键盘安装于HF500系列产品以外的位置，如柜门上。GDHF-DH底盒套件包含：底盒+转接卡+安装螺钉4个。（安装螺钉为十字槽盘头三组合螺钉GB/T9074.4镀蓝白锌钝化。门板厚度小于2.0mm时螺钉长度为M4×6，增加门板厚度需改变螺钉长度。螺钉长度与开孔尺寸见变频器说明书）
GDHF-KV2操作键盘		GDHF-KV2操作键盘为港迪第二代操作键盘，与HF500系列产品上自带的操作键盘相同。

型号	图片	描述
GDHF-KL2键盘线2米		GDHF-KL2键盘线2米作为操作键盘与HF500系列产品之间的连接线，长度为2米。
GDHF-KL4键盘线4米		GDHF-KL4键盘线4米作为操作键盘与HF500系列变频器之间的连接线，长度为4米。
GDHF-MFB2 两并机主光纤板		GDHF-MFB2两并机主光纤板为HF500系列产品实现两并机的光纤主板。
GDHF-MFB3 三并机光纤主站		GDHF-MFB3三并机光纤主站为HF500A-4系列整流回馈实现三并机的光纤主站。适用最大功率1200kW。包含：多并机光纤底板、多并机光纤电源板、多并机光纤主板2块。
GDHF-MFB4 四并机光纤主站		GDHF-MFB4四并机光纤主站为HF500A-4系列整流回馈实现四并机的光纤主站。适用最大功率1600kW。包含：多并机光纤底板、多并机光纤电源板、多并机光纤主板3块。
GDHF15003FB02 三、四并机主光纤板		GDHF15003FB02四并机主光纤板为HF500A-6系列整流回馈实现三、四并机的光纤主板。690V整流回馈2000kW适用。
GDHF-MFB5 五并机光纤主站		GDHF-MFB5五并机光纤主站为HF500A系列整流回馈实现五并机的光纤主站。包含：多并机光纤底板、多并机光纤电源板、多并机光纤主板4块。
GDHF-MFB6 六并机光纤主站		GDHF-MFB6六并机光纤主站为HF500A系列整流回馈实现六并机的光纤主站。包含：多并机光纤底板、多并机光纤电源板、多并机光纤主板5块。

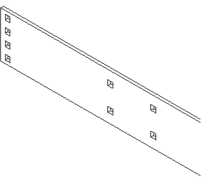
型号	图片	描述
GDHF-SFB 并机从光纤板		GDHF-SFB并机从光纤板为HF500系列产品实现并机的光纤从板。
GDHF-POF02 光纤线缆2米		GDHF-POF02光纤线缆2米作为并机时光纤主板与从板之间的连接光纤线缆，长度为2米。包含：7根塑料光纤、2根玻璃光纤。
GDHF-POF03 光纤线缆3米		GDHF-POF03光纤线缆3米作为并机时光纤主板与从板之间的连接光纤线缆，长度为3米。包含：7根塑料光纤、2根玻璃光纤。
GDHF-POF05 光纤线缆5米		GDHF-POF05光纤线缆5米作为并机时光纤主板与从板之间的连接光纤线缆，长度为5米。包含：7根塑料光纤、2根玻璃光纤。
GDHF-POF07 光纤线缆7米		GDHF-POF07光纤线缆7米作为并机时光纤主板与从板之间的连接光纤线缆，长度为7米。包含：7根塑料光纤、2根玻璃光纤。
Main-Busbar-W1500kW 逆变器成柜水平母线		Main-Busbar-W1000与HF500B-4系列500kW逆变器配合使用。根据配合使用的整流回馈产品的功率进行选型： 1) 配合800kW以下整流回馈使用时，已标配2根，勿选； 2) 配合1200kW~1600kW整流回馈使用时，需选用2根； 3) 配合2000kW~2400kW整流回馈使用时，需选用4根。
Main-Busbar-W1600、630、800kW 逆变器成柜水平母线		Main-Busbar-W1600与HF500B-4系列630、800kW逆变器配合使用。根据配合使用的整流回馈产品的功率进行选型： 1) 配合800kW以下整流回馈使用时，已标配2根，勿选； 2) 配合1200kW~1600kW整流回馈使用时，需选用2根； 3) 配合2000kW~2400kW整流回馈使用时，需选用4根。
直流母线-W900 690V逆变器成柜水平母线		直流母线-W900与HF500B-6系列690V的630kW、710kW、800kW、900kW、1000kW、1120kW逆变器配合使用。根据配合使用的690V整流回馈产品的功率进行选型： 1) 配合1500kW及以下整流回馈使用时，已标配2根，勿选； 2) 配合2000kW~3000kW整流回馈使用时，需选用2根。
自动定位 (HF-AP) 软件V1.0	HF500-4-DSP-2.880	定位防摇控制软件。若起升机构需要定位控制，起升变频器必须配此软件。其他机构需要防摇定位控制，必须配此软件。 适用于HF500-4变频器和HF500B-4逆变器。

## 服务网络

武汉港迪技术股份有限公司销售及售后服务网络覆盖全国各省、自治区、直辖市及海外地区，产品广泛应用于建机、港口、盾构、冶金、水泥、铁路、桥机、物流、造船及海工、纺织机械、煤炭矿山、石油化工、风机水泵、新能源光伏电源等行业。武汉港迪技术股份有限公司致力于全心全意为用户服务，在中国、东南亚、南美洲及欧美，赢得了良好的声誉。

